

II Eliminacja

Ogólnopolskiej Olimpiady Młodzieży

2006-III-26

Kategoria	Miejsce	Nazwisko Imię	Klub
Poomse Kobiety	1	Świtlik Aneta	UKS Bursztyn Gdańsk
Poomse Kobiety	2	Basiewicz Magdalena	AZS OŚ Gdańsk
Poomse Kobiety	3	Chałanicz Daria	UKS Victoria Morąg
Poomse Kobiety	4	Rydlewska Angelika	AZS OŚ Poznań
Poomse Kobiety	5	Kordulewska Dagmara	KS TKD Giżycko
Poomse Kobiety	6	Drabarek Agata	ŚLKT Pomorze Świnoujście
Poomse Kobiety	7	Markowska Karolina	UKS Victoria Morąg
Poomse Kobiety	8	Kaluźna Patrycja	UKS Feniks Śrem
Poomse Kobiety	9	Czerwińska Monika	SKS Start Olsztyn
Poomse Kobiety	10	Przystaś Aleksandra	AZS OŚ Gdansk
Poomse Kobiety	11	Sztajdel Anita	LKSW Dan Świdnik
Poomse Kobiety	12	Rymian Aneta	SKS Start Olsztyn
Poomse Kobiety	12	Skwarek Natalia	KS Czerwony Smok
Poomse Mężczyźni	1	Bosak Lucjan	LKSW Dan Świdnik
Poomse Mężczyźni	2	Ewertowski Łukasz	AZS-UWM Olsztyn
Poomse Mężczyźni	3	Durzyński Patryk	UKS Victoria Morąg
Poomse Mężczyźni	4	Ziółkowski Michał	BKT Bydgoszcz
Poomse Mężczyźni	5	Kaluźny Bartosz	UKS Feniks Śrem
Poomse Mężczyźni	6	Benedict Łukasz	AZS-UWM Olsztyn
Poomse Mężczyźni	7	Pacut Mateusz	UKS Arcus Krynica
Poomse Mężczyźni	8	Mączyński Dawid	KKT Tygrys Kętrzyn
Poomse Mężczyźni	9	Lasek Mateusz	AZS-UWM Olsztyn
Poomse Mężczyźni	10	Firlej Arek	UKS G8
Poomse Mężczyźni	11	Pasierb Jacek	LKSW Dan Świdnik
Poomse Mężczyźni	12	Duklewski Rafał	LKSW Dan Świdnik
Poomse Mężczyźni	12	Pluta Arkadiusz	AZS OŚ Gdańsk
Poomse Mężczyźni	14	Pietrzak Krystian	UKS Victoria Morąg
Poomse Mężczyźni	15	Lewandowski Stanisław	BKT Bydgoszcz
Poomse Mężczyźni	15	Składanowski Przemysław	KS Mega Taekyon Sierpc
Poomse Mężczyźni	17	Dańko Michał	LKSW Dan Świdnik
Poomse Mężczyźni	18	Sędzicki Dariusz	TKKF Promyk Ciechanów
Poomse Mężczyźni	19	Boguszkiewicz Bartosz	AZS OŚ Olsztyn
Poomse Mężczyźni	20	Czerwiński Mateusz	UKS Victoria Morąg
Poomse Mężczyźni	21	Węgrzynek Piotr	AZS OŚ Olsztyn
Poomse Mężczyźni	22	Płatek Paweł	ŚLKT Pomorze Świnoujście
Poomse Mężczyźni	23	Kmieć Mateusz	AZS OŚ Olsztyn
Poomse Mężczyźni	24	Matusiak Mateusz	AZS OŚ Olsztyn
Junior Mł. Kobiety -44 kg	1	Skraba Barbara	UKS Arcus Krynica
Junior Mł. Kobiety -44 kg	2	Gumińska Ilona	UKS ZS Bełżyce
Junior Mł. Kobiety -44 kg	3	Winkler Agnieszka	KSW Szczecinek
Junior Mł. Kobiety -46 kg	1	Wojtasińska Monika	MUKS Piętnastka Bydgoszcz
Junior Mł. Kobiety -46 kg	2	Mietelska Agnieszka	ŚLKT Pomorze Świnoujście
Junior Mł. Kobiety -49 kg	1	Furtak Magdalena	UKS ZS Bełżyce
Junior Mł. Kobiety -49 kg	2	Bździel Marta	UKS Szakał Jeżyce
Junior Mł. Kobiety -49 kg	3	Wrzesińska Monika	KSW Szczecinek
Junior Mł. Kobiety -49 kg	3	Drabarek Agata	ŚLKT Pomorze Świnoujście
Junior Mł. Kobiety -49 kg	5	Beształ Ilona	UKS ZS Bełżyce
Junior Mł. Kobiety -49 kg	5	Szulc Katarzyna	KS Rapid Rmi fm
Junior Mł. Kobiety -49 kg	5	Rymian Aneta	SKS Start Olsztyn
Junior Mł. Kobiety -49 kg	5	Płościńska Kamila	KSW Szczecinek
Junior Mł. Kobiety -49 kg	9	Górniak Anna	UKS ZS Bełżyce

II Eliminacja

Ogólnopolskiej Olimpiady Młodzieży

2006-III-26

Kategoria	Miejsce	Nazwisko Imię	Klub
Junior Mł. Kobiety -52 kg	1	Rybakowska Monika	UKS Dragon Długie Stare
Junior Mł. Kobiety -52 kg	2	Przystaś Aleksandra	AZS OŚ Gdańsk
Junior Mł. Kobiety -52 kg	3	Czerwińska Monika	SKS Start Olsztyn
Junior Mł. Kobiety -52 kg	3	Pietrzak Jowita	MUKS Piętnastka Bydgoszcz
Junior Mł. Kobiety -52 kg	5	Chałanicz Daria	UKS Victoria Morąg
Junior Mł. Kobiety -52 kg	5	Synowczyk Joanna	MLKS Wikingowie Pisz
Junior Mł. Kobiety -55 kg	1	Rabizo Joanna	UKS Sokół Kościan
Junior Mł. Kobiety -55 kg	2	Kozańska Paulina	MUKS Piętnastka Bydgoszcz
Junior Mł. Kobiety -55 kg	3	Trojanowska Agnieszka	SKS Atlas Sopot
Junior Mł. Kobiety -55 kg	3	Kornel Bogumiła	KSW Szczecinek
Junior Mł. Kobiety -55 kg	5	Krynicka Anna	UKS Arcus Krynica
Junior Mł. Kobiety -55 kg	5	Kordulewska Dagmara	KS TKD Giżycko
Junior Mł. Kobiety -55 kg	5	Adamek Karolina	KS Rapid Rmi fm
Junior Mł. Kobiety -55 kg	5	Wysokińska Natalia	KKT Tygrys Kętrzyn
Junior Mł. Kobiety -55 kg	9	Nakończy Ewa	UKS Andros Puławy
Junior Mł. Kobiety -59 kg	1	Kałużna Patrycja	UKS Feniks Śrem
Junior Mł. Kobiety -59 kg	2	Ciesielska Rita	UKS Sokół Kościan
Junior Mł. Kobiety -59 kg	3	Skonieczna Adrianna	MUKS Piętnastka Bydgoszcz
Junior Mł. Kobiety -59 kg	3	Bejenka Kamila	MUKS Piętnastka Bydgoszcz
Junior Mł. Kobiety -59 kg	5	Mirosław Dorota	UKS ZS Bełżyce
Junior Mł. Kobiety -59 kg	5	Cheba Natalia	TKD Opole
Junior Mł. Kobiety -59 kg	5	Pawlukowska Sandra	KKT Tygrys Kętrzyn
Junior Mł. Kobiety -63 kg	1	Łukaszewska Ewa	AZS-UWM Olsztyn
Junior Mł. Kobiety -63 kg	2	Kołodys Marlena	KKT Tygrys Kętrzyn
Junior Mł. Kobiety -63 kg	3	Falaszek Agnieszka	BKS Centrum Bydgoszcz
Junior Mł. Kobiety -63 kg	3	Bieryt Magdalena	MUKS Piętnastka Bydgoszcz
Junior Mł. Kobiety -63 kg	5	Nykiel Ewa	KKT Tygrys Kętrzyn
Junior Mł. Kobiety -63 kg	5	Chociszyńska Patrycja	KS Rapid Rmi fm
Junior Mł. Kobiety -63 kg	5	Małek Katarzyna	Huragan Międzyrzec Podl.
Junior Mł. Kobiety -68 kg	1	Skowrońska Sandra	KSW Szczecinek
Junior Mł. Kobiety -68 kg	2	Mazur Joanna	KSW Szczecinek
Junior Mł. Kobiety -68 kg	3	Studzińska Marta	ŚLKT Pomorze Świnoujście
Junior Mł. Kobiety 68+ kg	1	Misterska Anna	UKS Taekwondo Środa Wlkp.
Junior Mł. Kobiety 68+ kg	2	Szypulska Emilia	ULKS Borne Sulinowo
Junior Mł. Kobiety 68+ kg	3	Juriewicz Małgorzata	KSW Szczecinek
Junior Mł. Kobiety 68+ kg	3	Borkowska Anna	AZS-UWM Olsztyn
Junior Mł. Kobiety 68+ kg	5	Adamik Anna	UKS Arcus Krynica
Junior Mł. Mężczyźni -45 kg	1	Szychła Szymon	ULKS Borne Sulinowo
Junior Mł. Mężczyźni -45 kg	2	Kmetyk Alan	KSW Szczecinek
Junior Mł. Mężczyźni -48 kg	1	Pasierb Jacek	LKSW Dan Świdnik
Junior Mł. Mężczyźni -48 kg	2	Jawoszek Dawid	KSW Szczecinek
Junior Mł. Mężczyźni -48 kg	3	Jarzyński Dawid	KSW Szczecinek
Junior Mł. Mężczyźni -51 kg	1	Durzyński Patryk	UKS Victoria Morąg
Junior Mł. Mężczyźni -51 kg	2	Bieniak Rafał	UKS Taebaek Bielany
Junior Mł. Mężczyźni -51 kg	3	Frączkowski Michał	AZS Łódź
Junior Mł. Mężczyźni -51 kg	3	Khurshudyan Narek	KSW Szczecinek
Junior Mł. Mężczyźni -51 kg	5	Bochenko Artur	KS TKD Giżycko

II Eliminacja

Ogólnopolskiej Olimpiady Młodzieży

2006-III-26

Kategoria	Miejsce	Nazwisko Imię	Klub
Junior Mł. Mężczyźni -55 kg	1	Wojciechowski Michał	UKS Andros Puławy
Junior Mł. Mężczyźni -55 kg	2	Mączyński Dawid	KKT Tygrys Kętrzyn
Junior Mł. Mężczyźni -55 kg	3	Gardias Patryk	UKS Andros Puławy
Junior Mł. Mężczyźni -55 kg	3	Marciniak Filip	UKS Spartakus
Junior Mł. Mężczyźni -55 kg	5	Kobus Marcin	MKS Medyk Łomża
Junior Mł. Mężczyźni -55 kg	5	Zach Piotr	KS Hwarang Pisz
Junior Mł. Mężczyźni -55 kg	5	Gackowski Bartłomiej	Karor Bydgoszcz
Junior Mł. Mężczyźni -55 kg	5	Zajac Bartosz	KS Rapid Rmi fm
Junior Mł. Mężczyźni -55 kg	9	Szacoń Łukasz	UKS ZS Bełżyce
Junior Mł. Mężczyźni -55 kg	9	Pluta Arkadiusz	AZS OŚ Gdańsk
Junior Mł. Mężczyźni -55 kg	9	Przybecki Michał	UKS Dragon Długie Stare
Junior Mł. Mężczyźni -55 kg	9	Mazur Piotr	KSS-R Pegaz Końskie
Junior Mł. Mężczyźni -55 kg	9	Zablocki Bartłomiej	SKS Atlas Sopot
Junior Mł. Mężczyźni -55 kg	9	Duklewski Rafał	LKSW Dan Świdnik
Junior Mł. Mężczyźni -59 kg	1	Mamiński Bartosz	MUKS Olimpia N.Miasto Lub.
Junior Mł. Mężczyźni -59 kg	2	Adamski Rafał	MLKS Wikingowie Pisz
Junior Mł. Mężczyźni -59 kg	3	Sobkowiak Daniel	KS Rapid Rmi fm
Junior Mł. Mężczyźni -59 kg	3	Wysiecki Krzysztof	AZS OŚ Gdańsk
Junior Mł. Mężczyźni -59 kg	5	Kryzstofiak Łukasz	ŚLKT Pomorze Świnoujście
Junior Mł. Mężczyźni -59 kg	5	Pacut Mateusz	UKS Arcus Krynica
Junior Mł. Mężczyźni -59 kg	5	Kołodziejczyk Marcin	UKS Dragon Długie Stare
Junior Mł. Mężczyźni -59 kg	5	Sędzicki Dariusz	TKKF Promyk Ciechanów
Junior Mł. Mężczyźni -59 kg	9	Lis Miłosz	UKS Dragon Długie Stare
Junior Mł. Mężczyźni -59 kg	9	Baydak Adrian	WLKS Kmicic Częstochowa
Junior Mł. Mężczyźni -59 kg	9	Szakuta Adrian	KSW Szczecinek
Junior Mł. Mężczyźni -59 kg	9	Pietraś Paweł	UKS ZS Bełżyce
Junior Mł. Mężczyźni -59 kg	9	Dziubek Damian	UKS Spartakus
Junior Mł. Mężczyźni -59 kg	9	Zauder Łukasz	AZS Łódź
Junior Mł. Mężczyźni -59 kg	9	Balbuza Addar	BKS Centrum Bydgoszcz
Junior Mł. Mężczyźni -59 kg	9	Dańko Michał	LKSW Dan Świdnik
Junior Mł. Mężczyźni -59 kg	17	Wądołowski Michał	MLKS Wikingowie Pisz
Junior Mł. Mężczyźni -59 kg	17	Ciesielski Michał	LKSW Dan Świdnik
Junior Mł. Mężczyźni -59 kg	17	Boguszkiewicz Bartosz	AZS OŚ Olsztyn
Junior Mł. Mężczyźni -59 kg	17	Orzechowski Piotr	AZS-UWM Olsztyn
Junior Mł. Mężczyźni -59 kg	17	Polkowski Michał	MKS Medyk Łomża
Junior Mł. Mężczyźni -59 kg	17	Górecki Marcin	Karor Bydgoszcz
Junior Mł. Mężczyźni -59 kg	17	Krzemieński Krzysztof	SKS Start Olsztyn
Junior Mł. Mężczyźni -59 kg	17	Dziób Łukasz	TKD Opole
Junior Mł. Mężczyźni -63 kg	1	Gaik Bartłomiej	WLKS Kmicic Częstochowa
Junior Mł. Mężczyźni -63 kg	2	Bołdowski Patryk	MUKS Piętnastka Bydgoszcz
Junior Mł. Mężczyźni -63 kg	3	Masłowski Michał	AZS-UWM Olsztyn
Junior Mł. Mężczyźni -63 kg	3	Kaczmarczyk Marcin	MLKS Wikingowie Pisz
Junior Mł. Mężczyźni -63 kg	5	Składanowski Przemysław	KS Mega Taekwon Sierpc
Junior Mł. Mężczyźni -63 kg	5	Cieśla Przemysław	UKS Arcus Krynica
Junior Mł. Mężczyźni -63 kg	5	Muraszko Piotr	AZS OŚ Olsztyn
Junior Mł. Mężczyźni -63 kg	5	Krzystek Łukasz	SKS Atlas Sopot
Junior Mł. Mężczyźni -63 kg	9	Krysmann Artur	UKS Sokół Kościan
Junior Mł. Mężczyźni -63 kg	9	Lupas Dariusz	AZS Łódź
Junior Mł. Mężczyźni -63 kg	9	Rogowski Paweł	MKS Medyk Łomża
Junior Mł. Mężczyźni -63 kg	9	Caban Sławomir	TKD Opole
Junior Mł. Mężczyźni -63 kg	9	Matusiak Mateusz	AZS OŚ Olsztyn
Junior Mł. Mężczyźni -63 kg	9	Wróblewski Artur	UKS Andros Puławy
Junior Mł. Mężczyźni -63 kg	9	Kret Jakub	LKSW Dan Świdnik
Junior Mł. Mężczyźni -63 kg	9	Kmieć Mateusz	AZS OŚ Olsztyn
Junior Mł. Mężczyźni -63 kg	17	Ratajczyk Damian	Huragan Międzyrzec Podl.
Junior Mł. Mężczyźni -63 kg	17	Pietrzak Krystian	UKS Victoria Morąg

II Eliminacja

Ogólnopolskiej Olimpiady Młodzieży

2006-III-26

Kategoria	Miejsce	Nazwisko Imię	Klub
Junior Mł. Mężczyźni -68 kg	1	Lasek Mateusz	AZS-UWM Olsztyn
Junior Mł. Mężczyźni -68 kg	2	Masłowski Marcin	AZS-UWM Olsztyn
Junior Mł. Mężczyźni -68 kg	3	Czerwiński Mateusz	UKS Victoria Morąg
Junior Mł. Mężczyźni -68 kg	3	Czapala Adam	TKD Opole
Junior Mł. Mężczyźni -68 kg	5	Nosowski Wojciech	KKS Sokół Krasnystaw
Junior Mł. Mężczyźni -68 kg	5	Płaczek Michał	Karor Bydgoszcz
Junior Mł. Mężczyźni -68 kg	5	Płatek Paweł	ŚLKT Pomorze Świnoujście
Junior Mł. Mężczyźni -68 kg	5	Grześniński Przemysław	ULKS Borne Sulinowo
Junior Mł. Mężczyźni -68 kg	9	Baczyński Daniel	ŚLKT Pomorze Świnoujście
Junior Mł. Mężczyźni -68 kg	9	Jawoszek Michał	KSW Szczecinek
Junior Mł. Mężczyźni -68 kg	9	Rogała Radosław	UKS ZS Bełżyce
Junior Mł. Mężczyźni -68 kg	9	Szczepaniak Bartek	AZS Łódź
Junior Mł. Mężczyźni -68 kg	9	Liecau Dawid	MUKS Piętnastka Bydgoszcz
Junior Mł. Mężczyźni -68 kg	9	Kołodziejski Mateusz	KS Czerwony Smok
Junior Mł. Mężczyźni -68 kg	9	Krzysztozek Tomasz	TKKF Promyk Ciechanów
Junior Mł. Mężczyźni -73 kg	1	Klarzyński Sławian	UKS Jedyńka Jarocin
Junior Mł. Mężczyźni -73 kg	2	Ostrowski Michał	SKS Atlas Sopot
Junior Mł. Mężczyźni -73 kg	3	Dąbrowski Jarosław	KS TKD Giżycko
Junior Mł. Mężczyźni -73 kg	3	Frączek Dawid	MKS TKD Limanowa
Junior Mł. Mężczyźni -73 kg	5	Madrecki Jakub	KS Czerwony Smok
Junior Mł. Mężczyźni -73 kg	5	Mamiński Łukasz	MUKS Olimpia N.Miasto Lub.
Junior Mł. Mężczyźni -73 kg	5	Jednous Dominik	LKSW Dan Świdnik
Junior Mł. Mężczyźni -73 kg	5	Kowalewski Damian	KS Rapid Rmi fm
Junior Mł. Mężczyźni -73 kg	9	Skowroński Mikołaj	UKS Szakał Jeżyce
Junior Mł. Mężczyźni -73 kg	9	Dudzik Przemysław	MKS TKD Limanowa
Junior Mł. Mężczyźni -78 kg	1	Mazurkiewicz Adrian	LKSW Dan Świdnik
Junior Mł. Mężczyźni -78 kg	2	Zabludowski Robert	UKS Spartakus
Junior Mł. Mężczyźni -78 kg	3	Ziólkowski Michał	BKT Bydgoszcz
Junior Mł. Mężczyźni -78 kg	3	Puliń Maciej	KSW Szczecinek
Junior Mł. Mężczyźni -78 kg	5	Mozel Adam	UKS ZS Bełżyce
Junior Mł. Mężczyźni -78 kg	5	Lemańczyk Piotr	KSW Szczecinek
Junior Mł. Mężczyźni -78 kg	5	Fedor Rafał	UKS ZS Bełżyce
Junior Mł. Mężczyźni -78 kg	5	Jędruch Mateusz	UKS ZS Bełżyce
Junior Mł. Mężczyźni -78 kg	9	Mocek Tomasz	UKS Dragon Długie Stare
Junior Mł. Mężczyźni 78+ kg	1	Lasota Adam	KKT Tygrys Kętrzyn
Junior Mł. Mężczyźni 78+ kg	2	Jabłoński Ariel	UKS Olimpijczyk Łomża
Junior Mł. Mężczyźni 78+ kg	3	Kulikowski Bartosz	MUKS Piętnastka Bydgoszcz
Junior Mł. Mężczyźni 78+ kg	3	Palimąka Sebastian	WLKS Kmicic Częstochowa
Junior Mł. Mężczyźni 78+ kg	5	Bekisz Maciej	KSW Szczecinek
Junior Mł. Mężczyźni 78+ kg	5	Orbik Wojciech	AZS OŚ Olsztyn
Junior Mł. Mężczyźni 78+ kg	5	Ulatowski Artur	MKS Medyk Łomża

Sędzia główny

Organizator

II Eliminacja Ogólnopolskiej Olimpiady Młodzieży

Opracował: Michał Poniewierski

26-III-2006

Junior Mł. Kobiety -44 kg

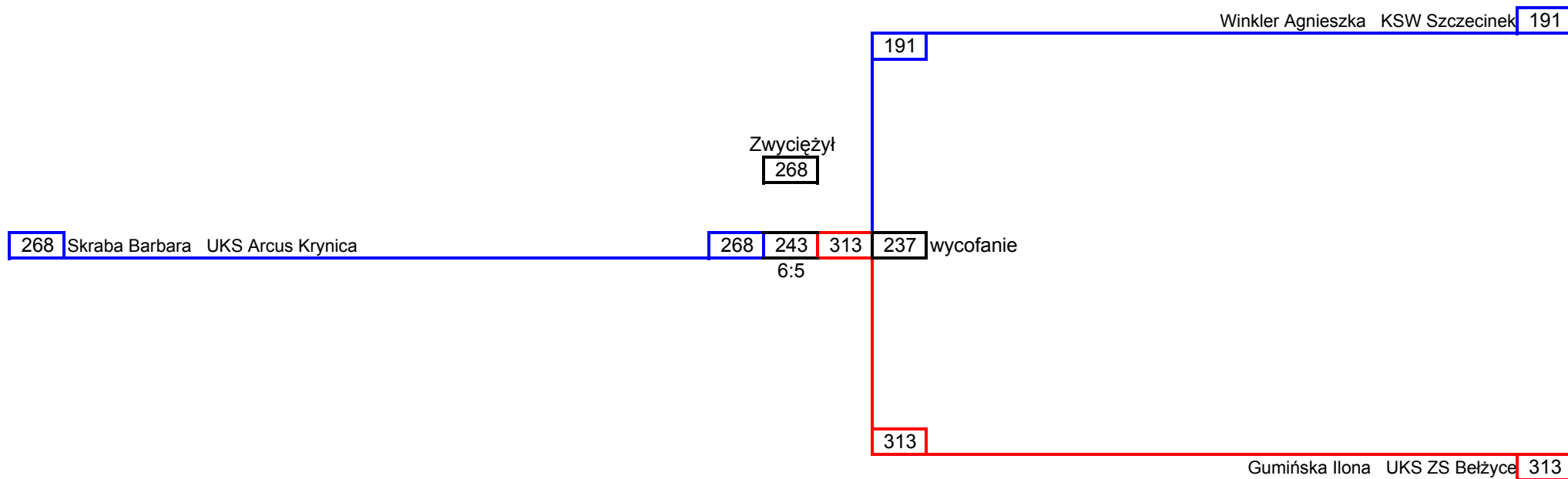

II Eliminacja Ogólnopolskiej Olimpiady Młodzieży

Opracował: Michał Poniewierski

26-III-2006

Junior Mł. Kobiety -46 kg

Zwyciężył

229

242 Mietelska Agnieszka ŚLKT Pomorze Świnoujście

242 343 229

Wojtasińska Monika MUKS Piętnastka Bydgoszcz 229

1:8

II Eliminacja Ogólnopolskiej Olimpiady Młodzieży

Opracował: Michał Poniewierski

26-III-2006

Junior Mł. Kobiety -49 kg

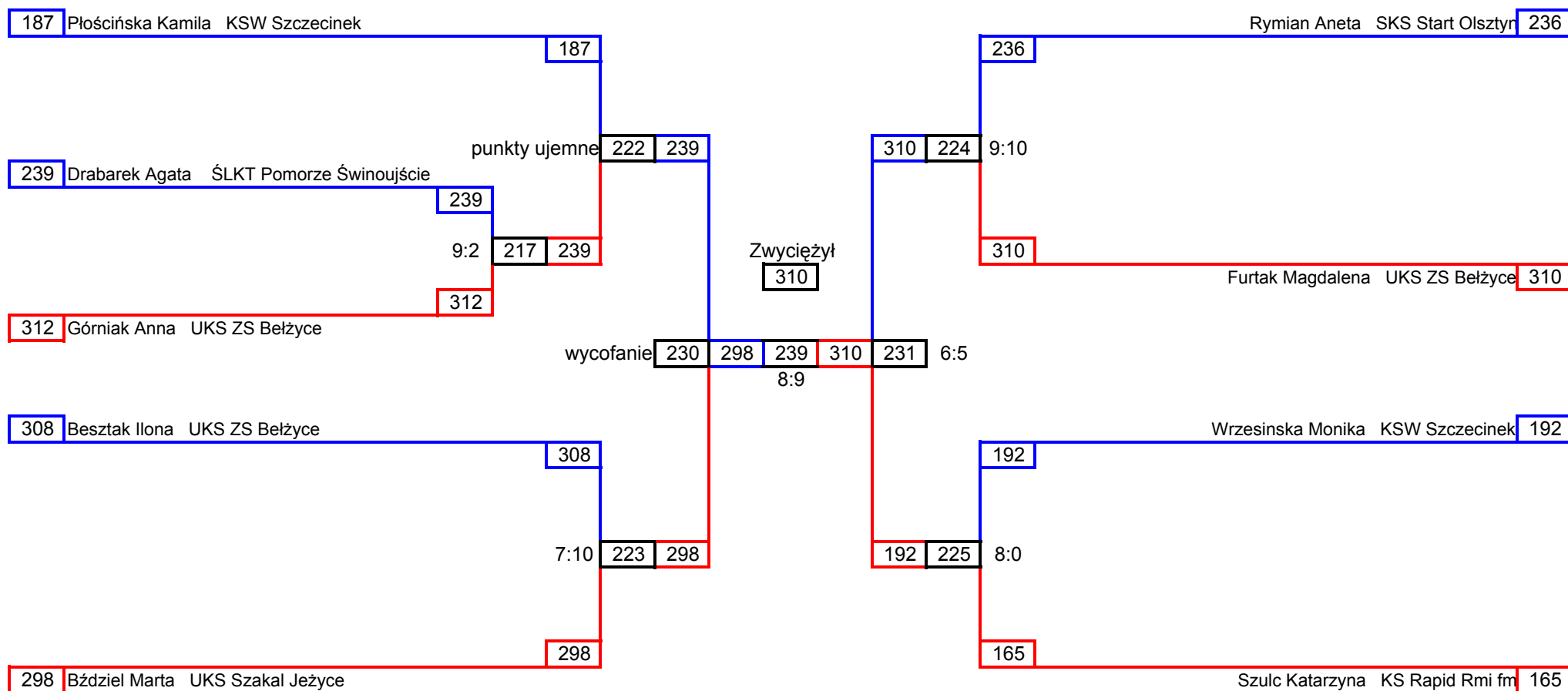

II Eliminacja Ogólnopolskiej Olimpiady Młodzieży

Opracował: Michał Poniewierski

26-III-2006

Junior Mł. Kobiety -52 kg

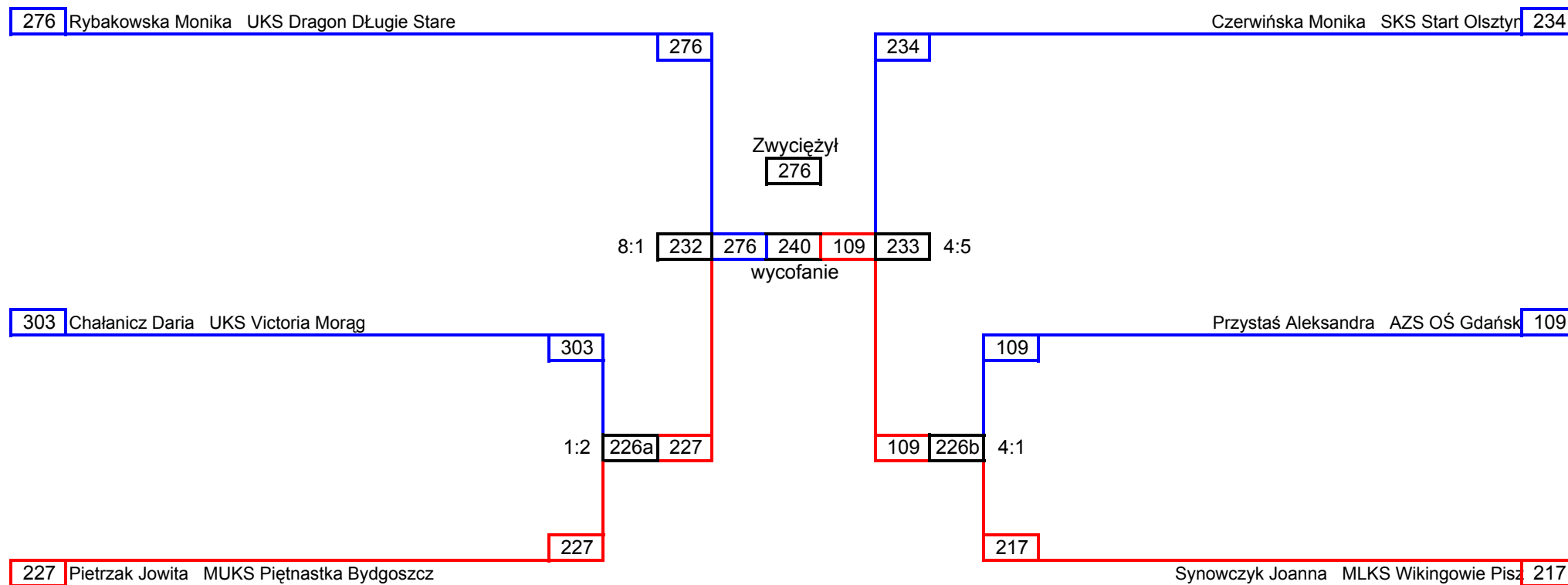

II Eliminacja Ogólnopolskiej Olimpiady Młodzieży

Opracował: Michał Poniewierski

26-III-2006

Junior Mł. Kobiety -55 kg

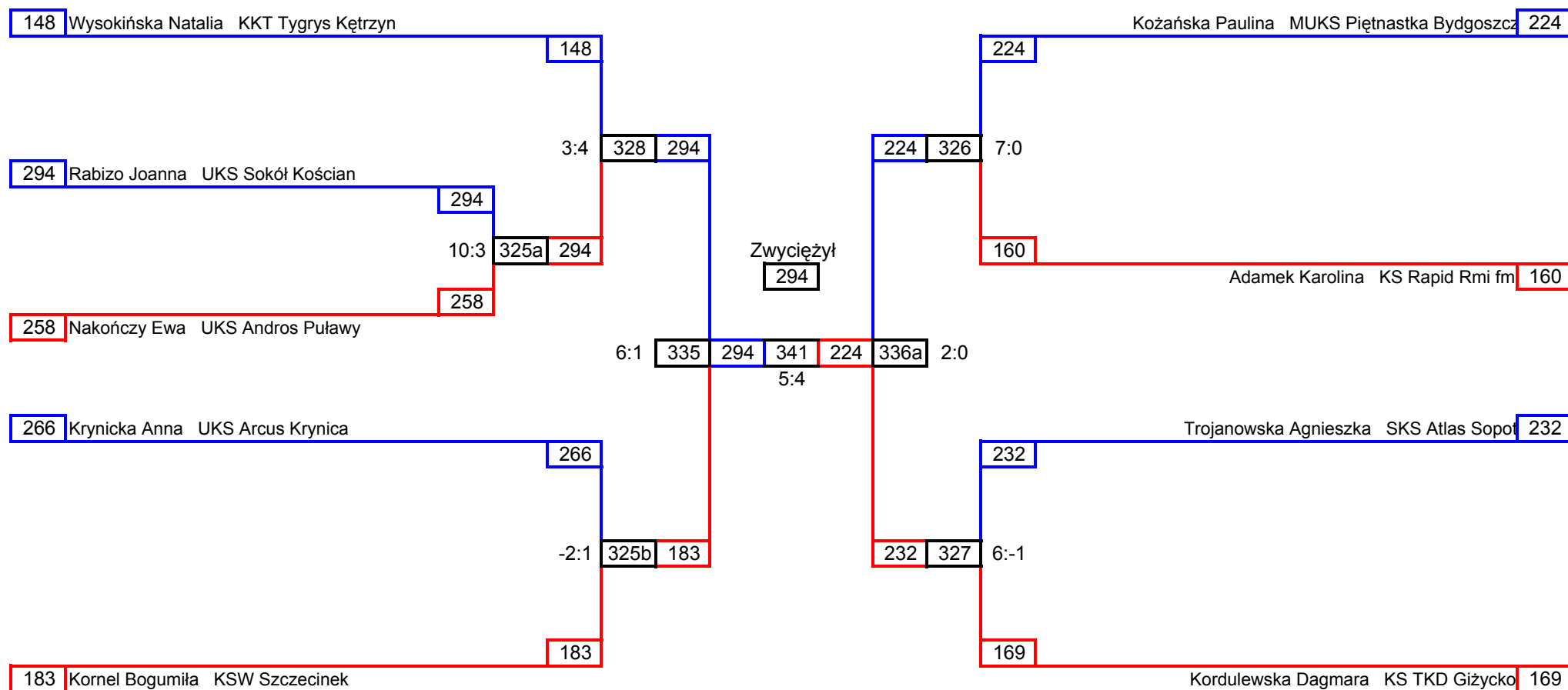

II Eliminacja Ogólnopolskiej Olimpiady Młodzieży

Opracował: Michał Poniewierski

26-III-2006

Junior Mł. Kobiety -59 kg

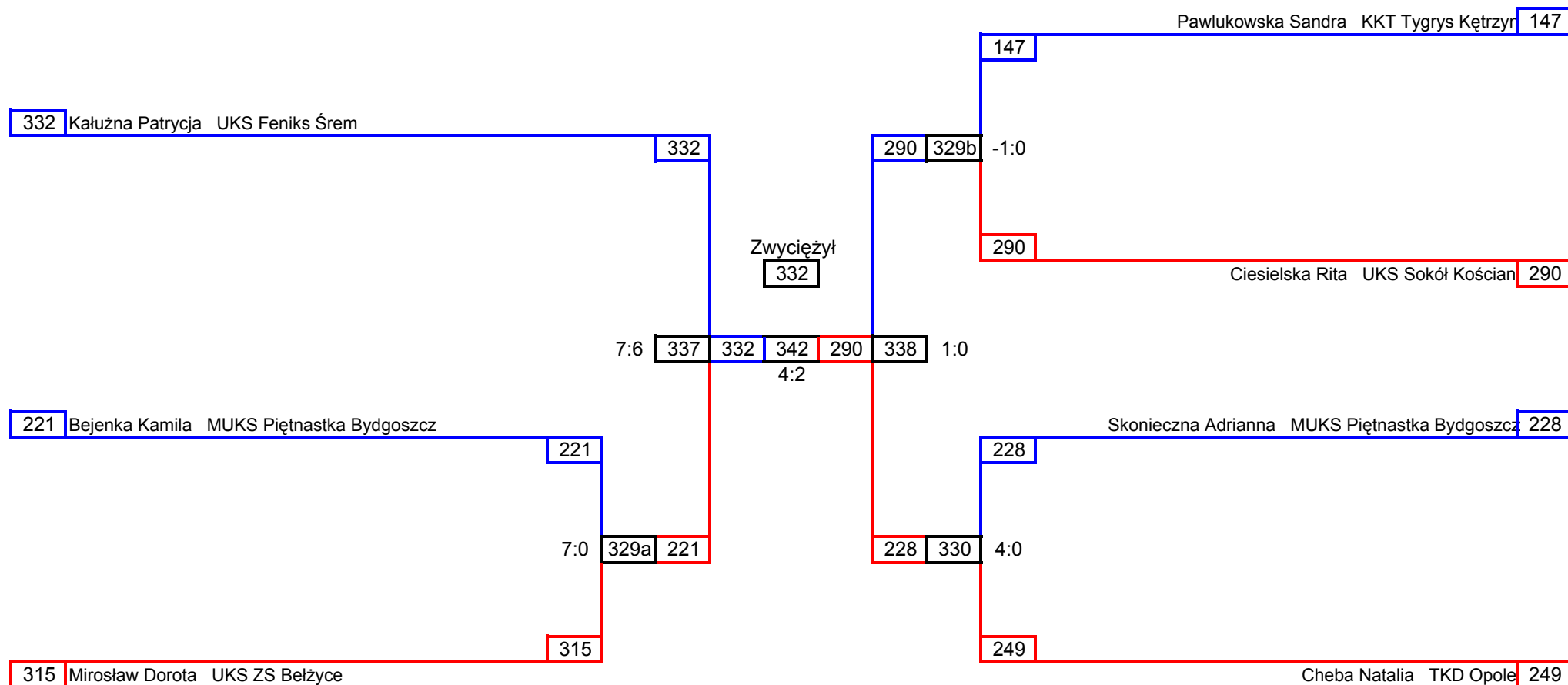

II Eliminacja Ogólnopolskiej Olimpiady Młodzieży

Opracował: Michał Poniewierski

26-III-2006

Junior Mł. Kobiety -63 kg

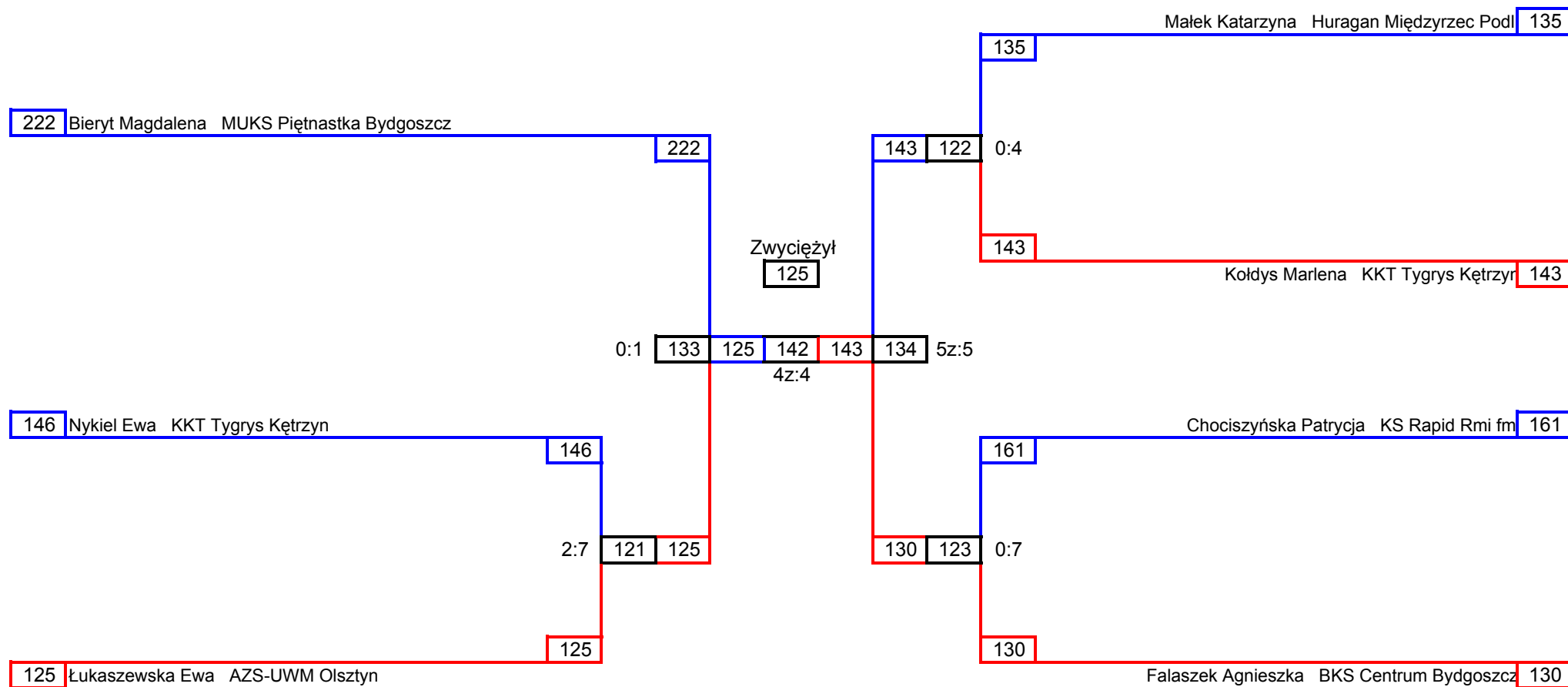

II Eliminacja Ogólnopolskiej Olimpiady Młodzieży

Opracował: Michał Poniewierski

26-III-2006

Junior Mł. Kobiety -68 kg

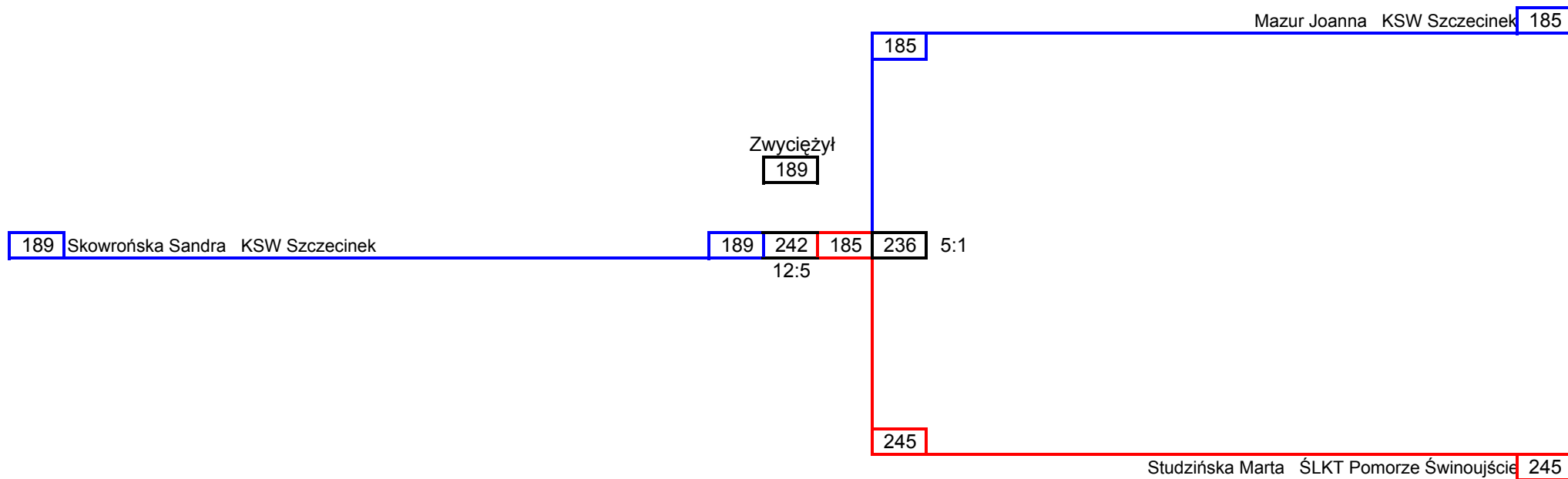

II Eliminacja Ogólnopolskiej Olimpiady Młodzieży

Opracował: Michał Poniewierski

26-III-2006

Junior Mł. Kobiety 68+ kg

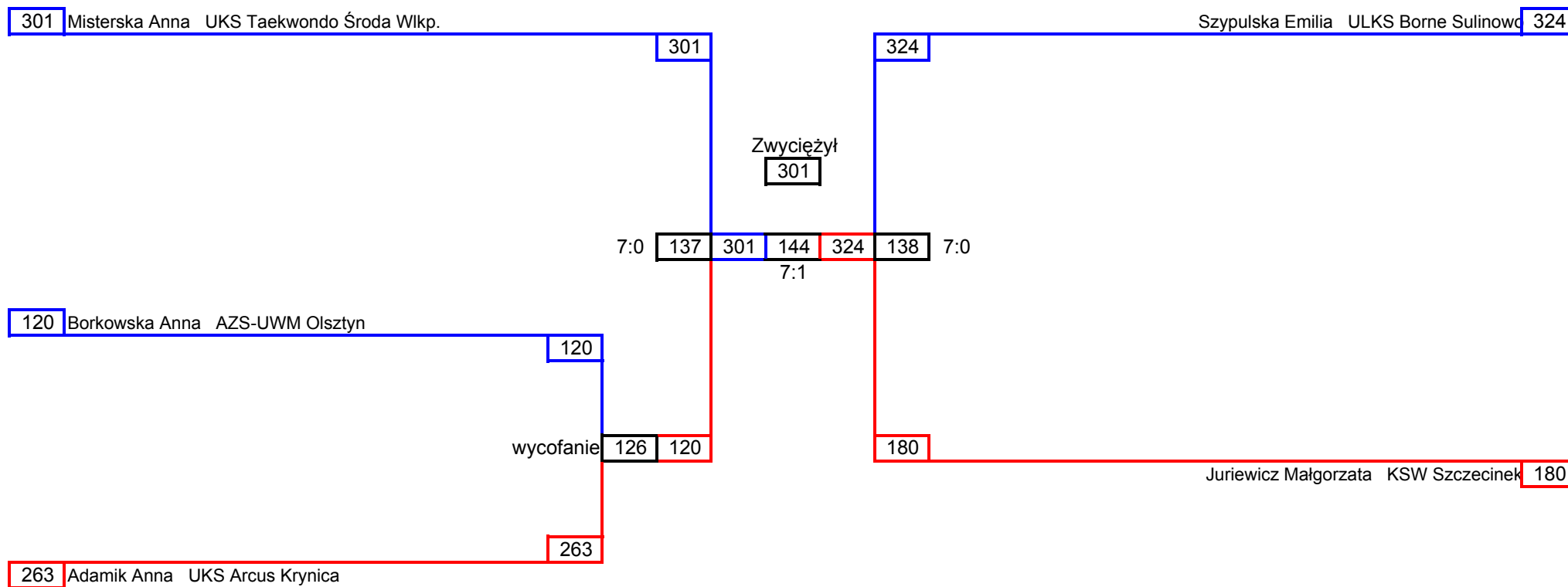

II Eliminacja Ogólnopolskiej Olimpiady Młodzieży

Opracował: Michał Poniewierski

26-III-2006

Junior Mł. Mężczyźni -45 kg

Zwyciężył

323

323 Sychła Szymon ULKS Borne Sulinowo

323 244 182

wycofanie

Kmetyk Alan KSW Szczecinek 182

II Eliminacja Ogólnopolskiej Olimpiady Młodzieży

Opracował: Michał Poniewierski

26-III-2006

Junior Mł. Mężczyźni -48 kg

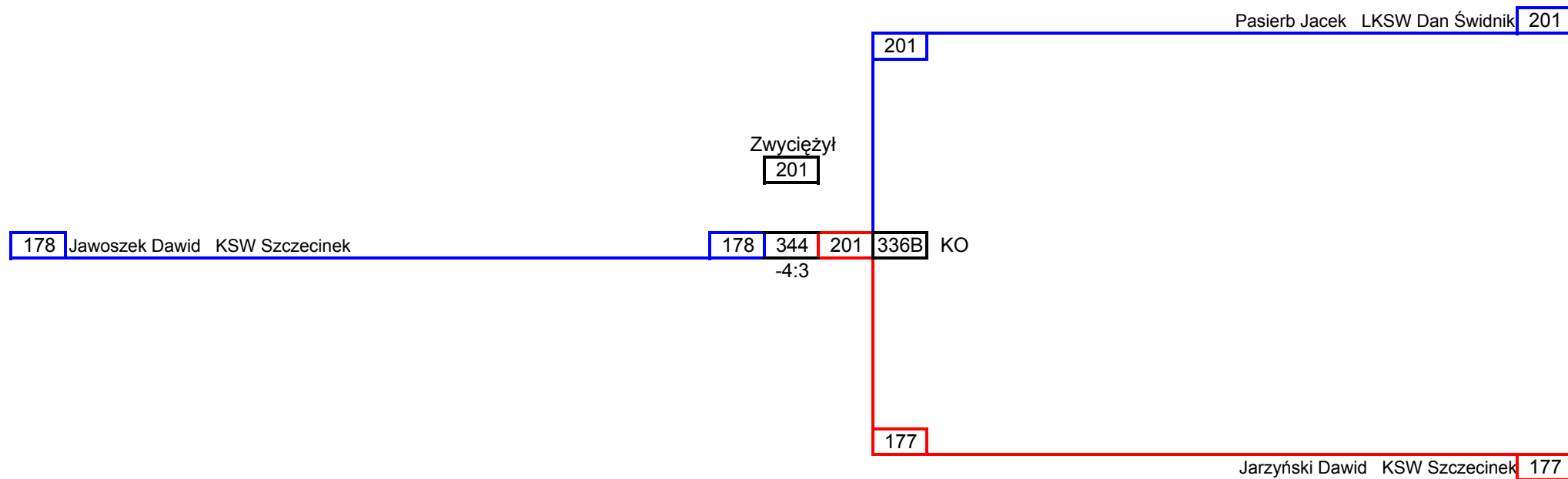

II Eliminacja Ogólnopolskiej Olimpiady Młodzieży

Opracował: Michał Poniewierski

26-III-2006

Junior Mł. Mężczyźni -51 kg

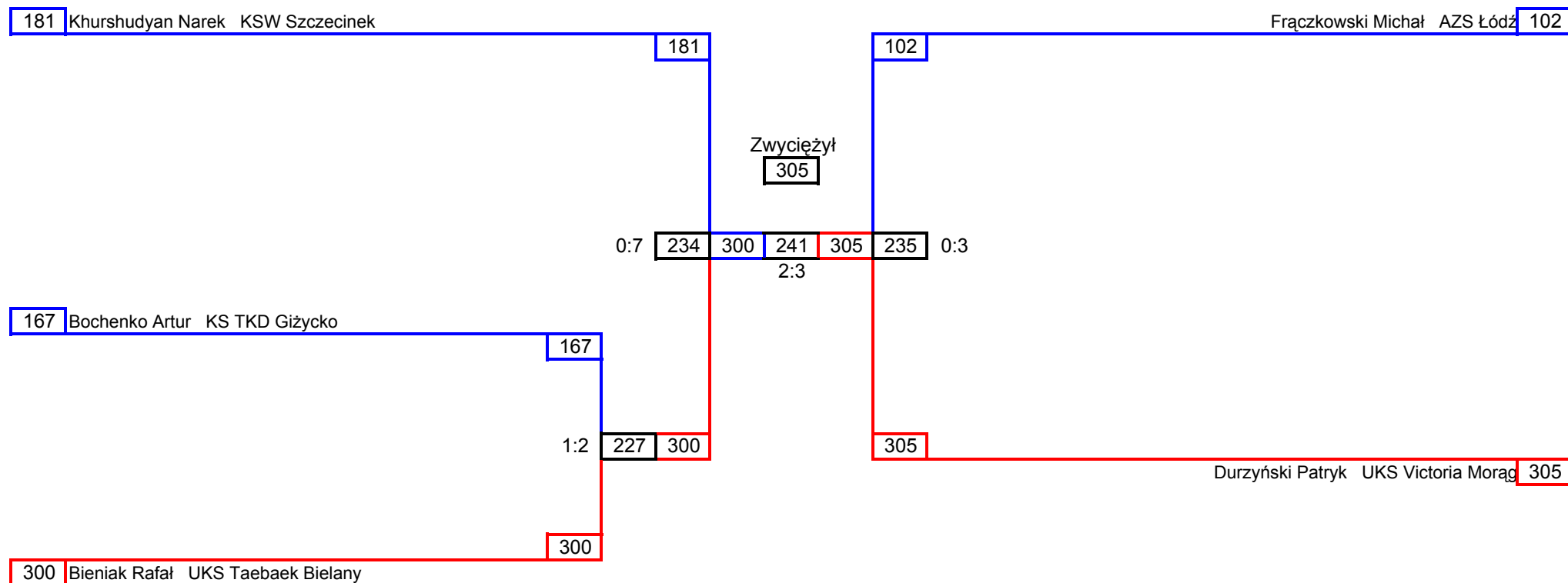

II Eliminacja Ogólnopolskiej Olimpiady Młodzieży

Opracował: Michał Poniewierski

26-III-2006

Junior Mł. Mężczyźni -55 kg

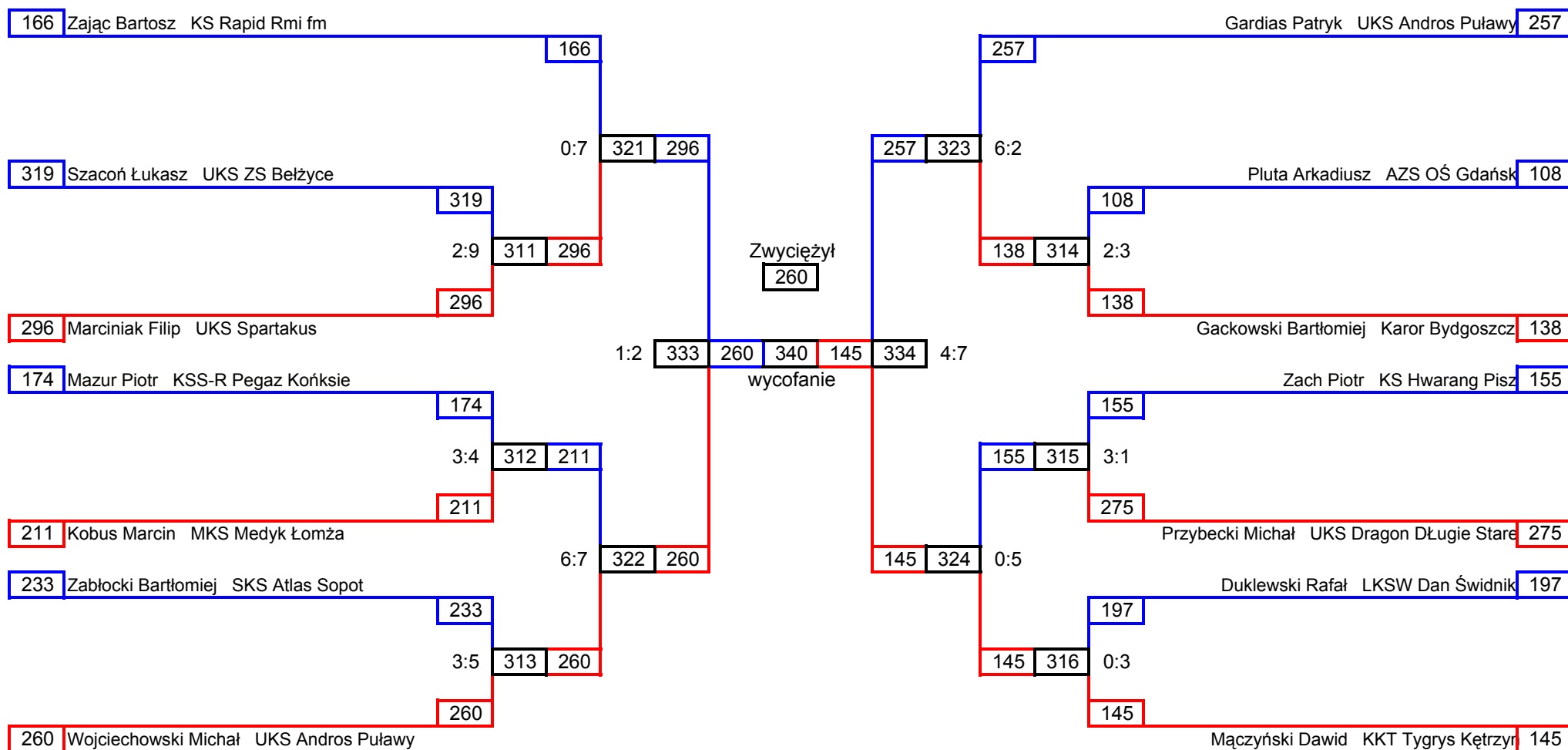

II Eliminacja Ogólnopolskiej Olimpiady Młodzieży

Opracował: Michał Poniewierski

26-III-2006

Junior Mł. Mężczyźni -59 kg

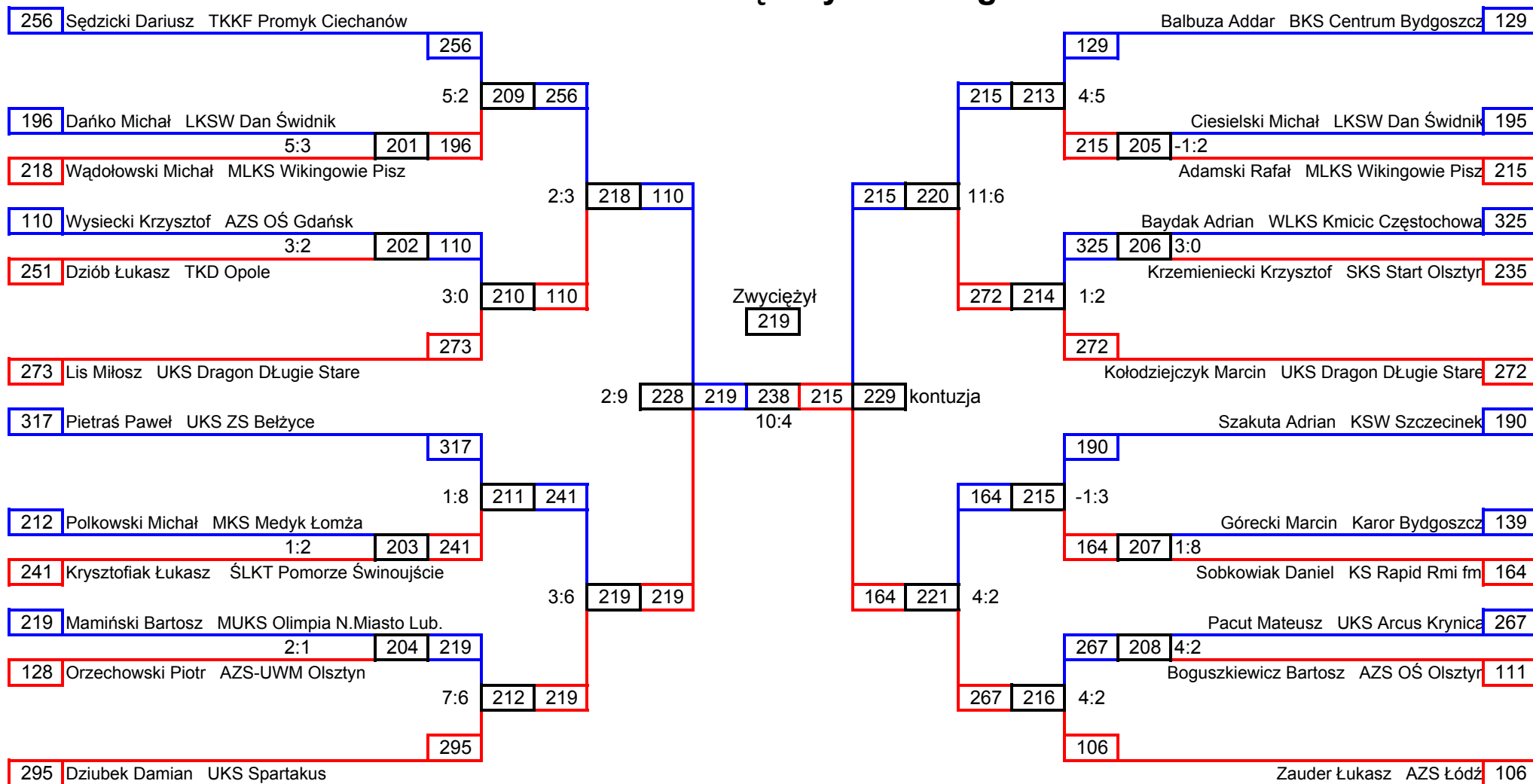

II Eliminacja Ogólnopolskiej Olimpiady Młodzieży

Opracował: Michał Poniewierski

26-III-2006

Junior Mł. Mężczyźni -63 kg

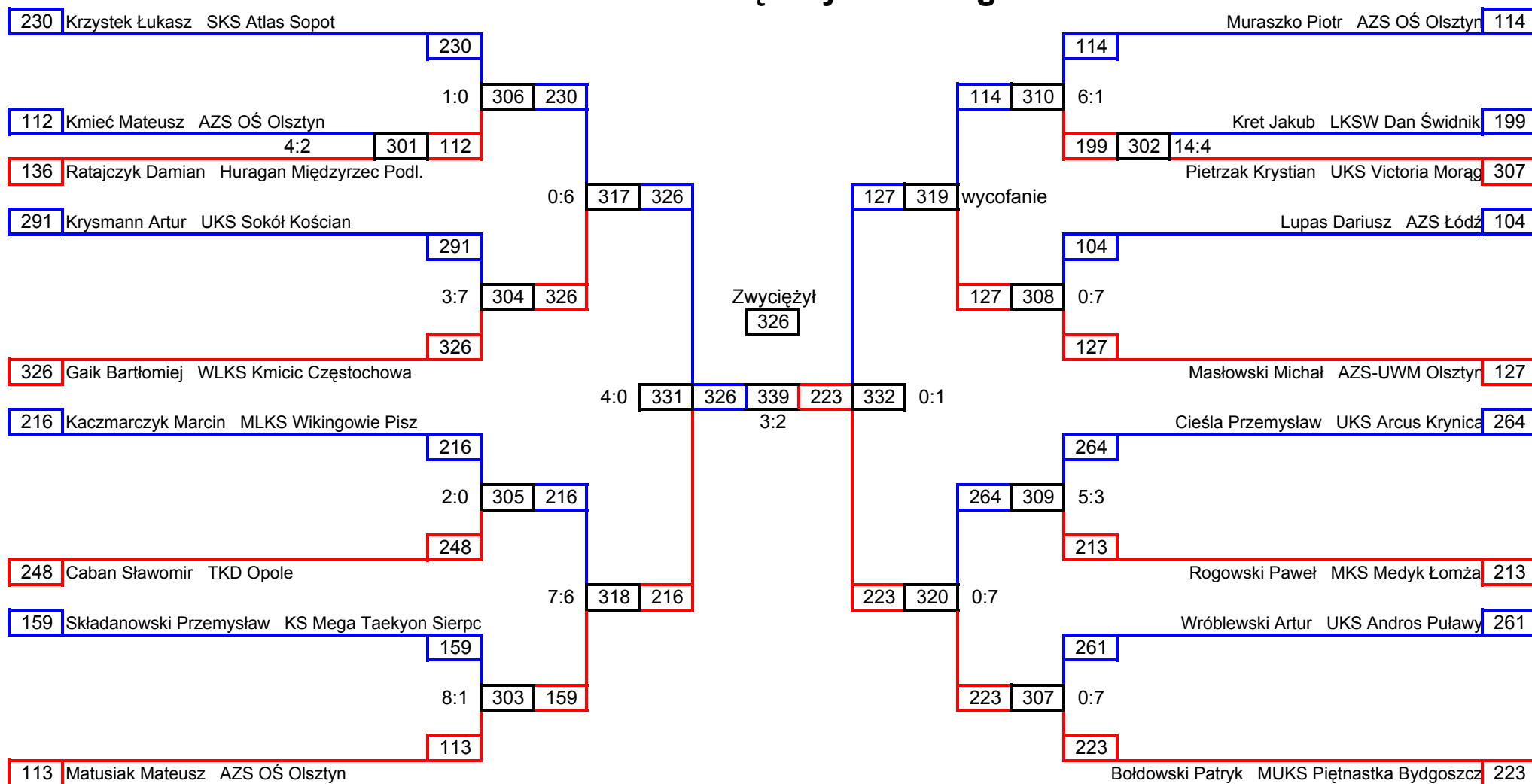

II Eliminacja Ogólnopolskiej Olimpiady Młodzieży

Opracował: Michał Poniewierski

26-III-2006

Junior Mł. Mężczyźni -68 kg

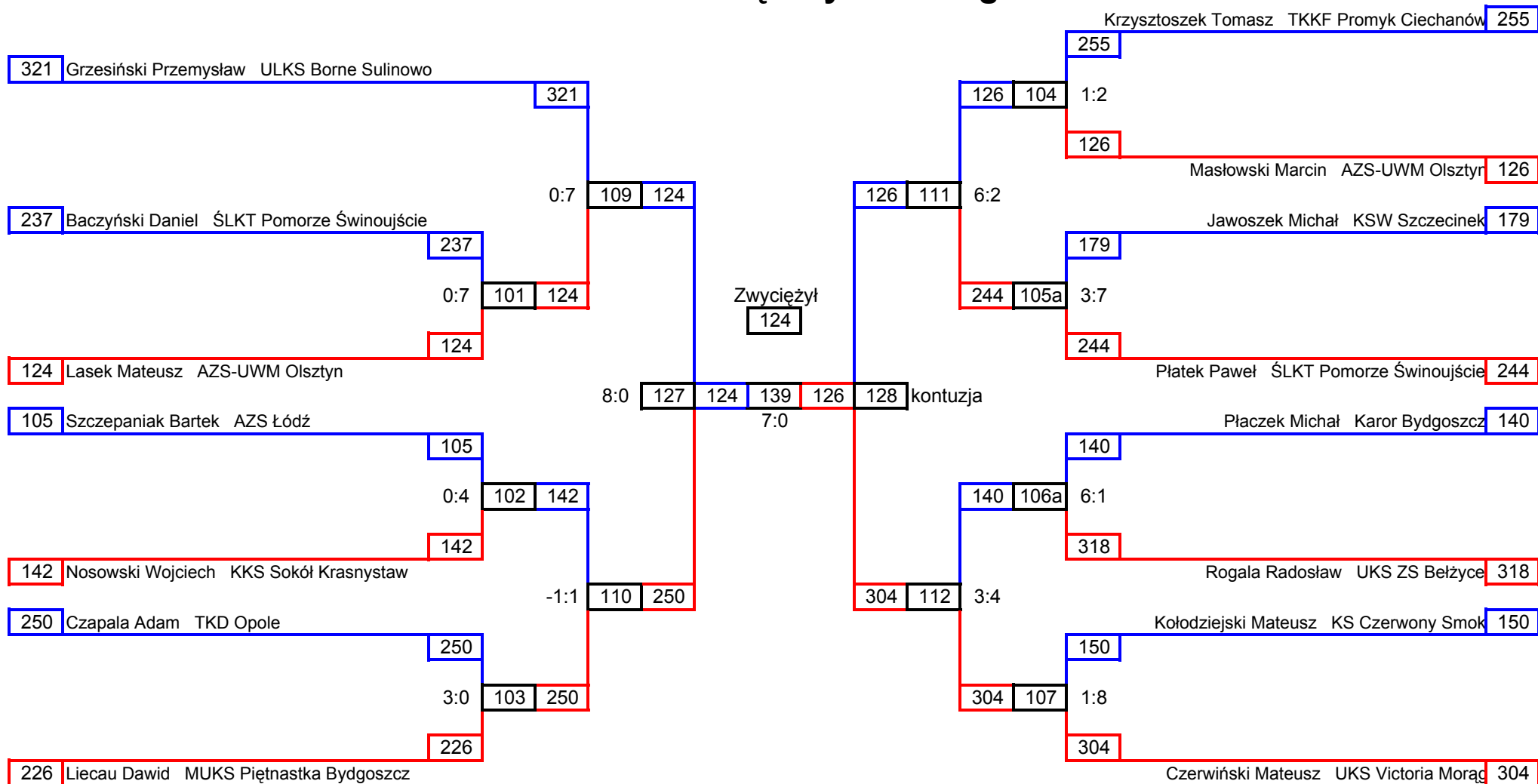

II Eliminacja Ogólnopolskiej Olimpiady Młodzieży

Opracował: Michał Poniewierski

26-III-2006

Junior Mł. Mężczyźni -73 kg

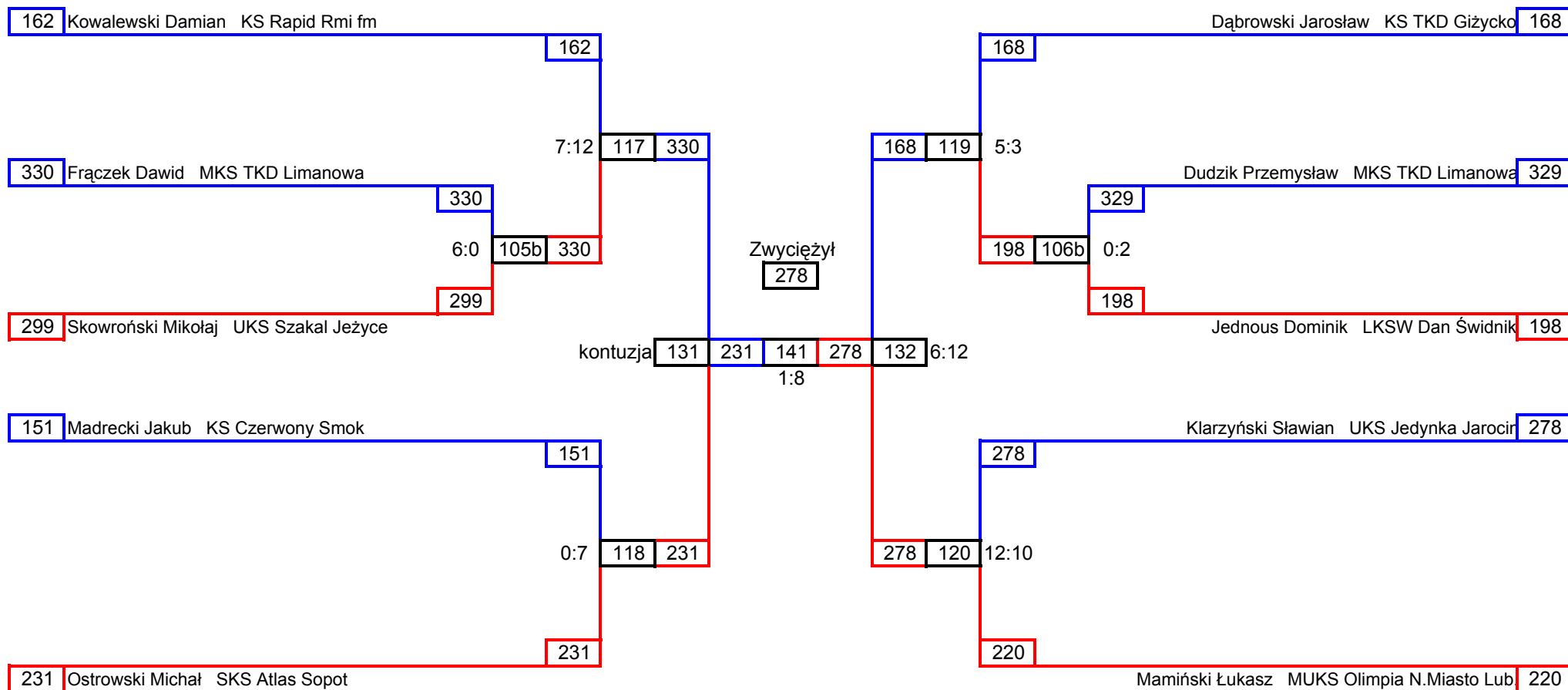

II Eliminacja Ogólnopolskiej Olimpiady Młodzieży

Opracował: Michał Poniewierski

26-III-2006

Junior Mł. Mężczyźni -78 kg

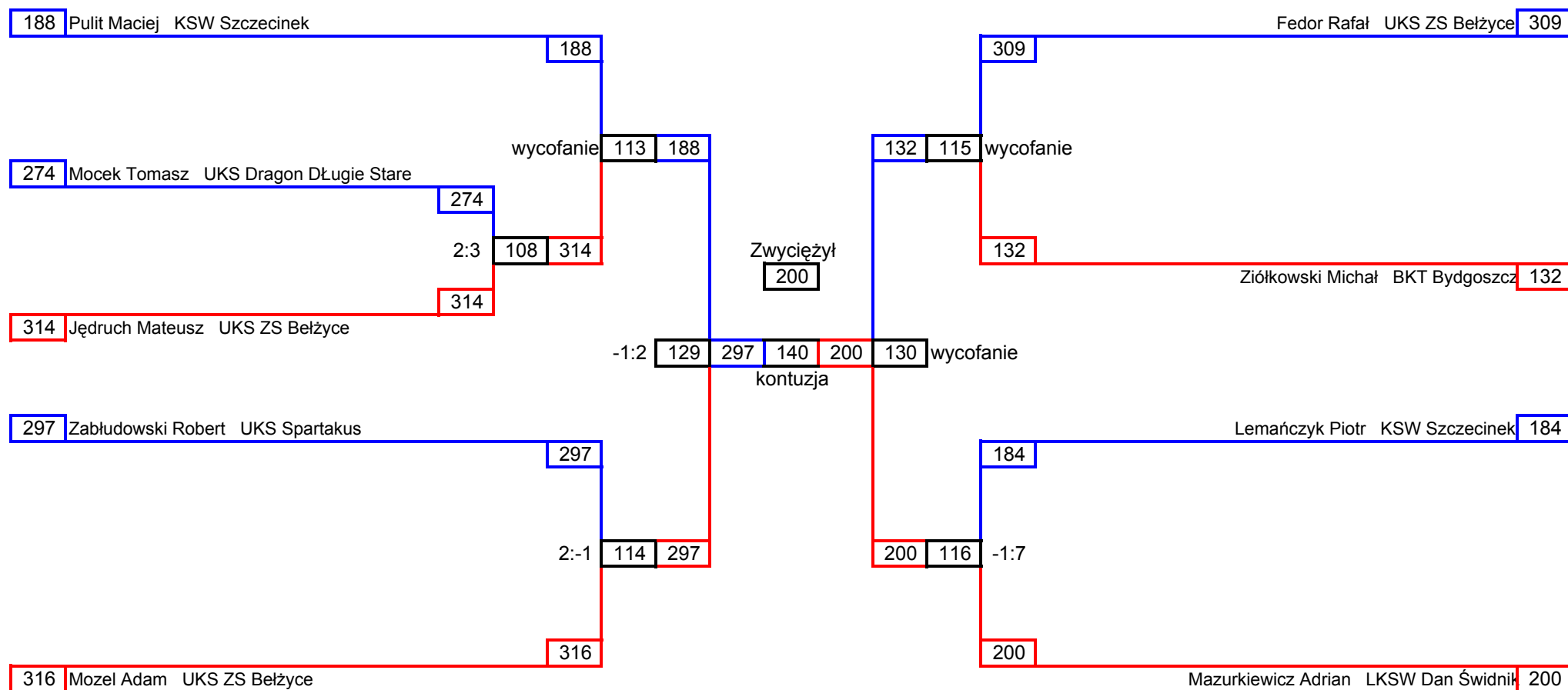

II Eliminacja Ogólnopolskiej Olimpiady Młodzieży

Opracował: Michał Poniewierski

26-III-2006

Junior Mł. Mężczyźni 78+ kg

