

Ogólnopolski Turniej Klasyfikacyjny

17 wrzesień 2006 Ciechanów

KATEGORIA	Miejsce	Nazwisko Imię	Klub
Junior Kobiety -44 kg	1	Rapita Aleksandra	KS TKD Giżycko
Junior Kobiety -44 kg	2	Jackiewicz Agata	UKS VICTORIA MORĄG
Junior Kobiety -44 kg	3	Jabłońska Aleksandra	UKS Andros Puławy
Junior Kobiety -49 kg	1	Benedict Agnieszka	AZS-UWM Olsztyn
Junior Kobiety -49 kg	2	Michalek Karolina	OŚ AZS OLSZTYN
Junior Kobiety -49 kg	3	Malewicz Stefania	MUKS "Piętnastka"
Junior Kobiety -49 kg	4	Mizerska Katarzyna	UKS G8 Bielany
Junior Kobiety -49 kg	5	Kozłowska Natalia	OS AZS OLSZTYN
Junior Kobiety -52 kg	1	Dąbrowska Emilia	UKS G8 Bielany
Junior Kobiety -52 kg	2	Markiewicz Magdalena	AZS-UWM Olsztyn
Junior Kobiety -52 kg	3	Jaworska Julita	ULKS Borne Sulinowo
Junior Kobiety -55 kg	1	Wieczorek Katarzyna	AZS AWF Warszawa
Junior Kobiety -55 kg	2	Peplowska Anna	TKKF PROMYK CIECHANÓW
Junior Kobiety -55 kg	3	Przystaś Aleksandra	AZS OŚ Gdańsk
Junior Kobiety -55 kg	4	Anisiewicz Aleksandra	UKS G8 Bielany
Junior Kobiety -55 kg	5	Prusińska Ewa	KS TKD Giżycko
Junior Kobiety -59 kg	1	Małaszkiwicz Honorata	AZS ŁÓDŹ
Junior Kobiety -59 kg	2	Klimczak Ewelina	AZS ŁÓDŹ
Junior Kobiety -59 kg	3	Kopińska Jagoda	ULKSW "Pomorze"
Junior Kobiety -63 kg	1	Prusaczyk Klaudia	MLKS "WIKINGOWIE" Pisz
Junior Kobiety -63 kg	2	Duda Beata	UKS G8 Bielany
Junior Kobiety 68 z 68+ kg	1	Badysiak Urszula	KS Hwarang Pisz
Junior Kobiety 68 z 68+ kg	2	Emilia Szypulska	ULKS Borne Sulinowo
Junior Kobiety 68 z 68+ kg	3	Misterska Anna	UKS Taekwondo Środa Wlkp.
Junior Kobiety 68 z 68+ kg	4	Chuchro Żaneta	ULKSW "Pomorze"
Junior Mężczyźni -45 kg	1	Kobiałka Aleksy	ULKS Borne Sulinowo
Junior Mężczyźni -45 kg	2	Bernard Daniel	UKS G8 Bielany
Junior Mężczyźni -45 kg	3	Domagała Damian	BKS Centrum
Junior Mężczyźni -45 kg	3	Rodzik Eryk	UKS Andros Puławy
Junior Mężczyźni -48 kg	1	Hammer Michał	ULKS Borne Sulinowo
Junior Mężczyźni -48 kg	2	Filipek Adam	UKS "Andros" Puławy
Junior Mężczyźni -48 kg	3	Jarosz Daniel	UKS Andros Puławy
Junior Mężczyźni -51 kg	1	Durzyński Patryk	UKS VICTORIA MORĄG
Junior Mężczyźni -51 kg	2	Piętkiewicz Andrzej	UKS VICTORIA MORĄG
Junior Mężczyźni -51 kg	3	Bieniak Rafał	AZS AWF Warszawa
Junior Mężczyźni -51 kg	3	Bubel Jakub	AZS-UWM Olsztyn
Junior Mężczyźni -51 kg	5	Nowakowski Arkadiusz	MUKS "Piętnastka"
Junior Mężczyźni -51 kg	5	Szymański Michał	UKS G8 Bielany
Junior Mężczyźni -51 kg	5	Kołąkowski Michał	TKKF PROMYK CIECHANÓW
Junior Mężczyźni -51 kg	5	Czyżykowski Konrad	TKKF PROMYK CIECHANÓW
Junior Mężczyźni -55 kg	1	Kałużny Bartosz	UKS Feniks Śrem
Junior Mężczyźni -55 kg	2	Węgrzynek Piotr	OŚ AZS OLSZTYN
Junior Mężczyźni -55 kg	3	Brzeżewski Tomasz	UKS Dragon Długie Stare
Junior Mężczyźni -55 kg	3	Brym Patryk	TKKF PROMYK CIECHANÓW
Junior Mężczyźni -55 kg	5	Niewiadomski Damian	UKS G8 Bielany
Junior Mężczyźni -55 kg	5	Rydian Piotr	UKS Taekwondo Środa Wlkp.
Junior Mężczyźni -55 kg	5	Juszkiewicz Krzysztof	TKKF PROMYK CIECHANÓW
Junior Mężczyźni -55 kg	5	Wielgosz Michał	AZS-UWM Olsztyn
Junior Mężczyźni -55 kg	9	Trojanowski Daniel	TKKF PROMYK CIECHANÓW
Junior Mężczyźni -55 kg	9	Eppa Łukasz	AZS-UWM Olsztyn

Ogólnopolski Turniej Klasyfikacyjny

17 wrzesień 2006 Ciechanów

KATEGORIA	Miejsce	Nazwisko Imię	Klub
Junior Kobiety -44 kg	1	Rapita Aleksandra	KS TKD Giżycko
Junior Mężczyźni -59 kg	1	Skiba Damian	ULKS Borne Sulinowo
Junior Mężczyźni -59 kg	2	Kała Mateusz	UKS Dragon Długie Stare
Junior Mężczyźni -59 kg	3	Nogański Paweł	UKS G8 Bielany
Junior Mężczyźni -59 kg	3	Zauder Łukasz	AZS ŁÓDŹ
Junior Mężczyźni -59 kg	5	Wilegosz Karol	AZS-UWM Olsztyn
Junior Mężczyźni -59 kg	5	Sędzicki Dariusz	TKKF PROMYK CIECHANÓW
Junior Mężczyźni -59 kg	5	Durzyński Krystian	UKS VICTORIA MORĄG
Junior Mężczyźni -59 kg	5	Pietrzak Krystian	UKS VICTORIA MORĄG
Junior Mężczyźni -59 kg	9	Brzozowski Mateusz	BKS Centrum
Junior Mężczyźni -63 kg	1	Baydak Adrian	WLKS Kmicic
Junior Mężczyźni -63 kg	2	Sztor Mateusz	UKS Dragon Długie Stare
Junior Mężczyźni -63 kg	3	Możejko Daniel	AZS-UWM Olsztyn
Junior Mężczyźni -63 kg	3	Balbuza Addar	BKS Centrum
Junior Mężczyźni -63 kg	5	Matusiak Mateusz	OŚ AZS OLSZTYN
Junior Mężczyźni -63 kg	5	Michalek Damian	OŚ AZS OLSZTYN
Junior Mężczyźni -68 kg	1	Bołdowski Patryk	MUKS "Piętnastka"
Junior Mężczyźni -68 kg	2	Pawłowski Hubert	AZS OŚ Poznań
Junior Mężczyźni -68 kg	3	Szornak Wiktor	ULKSW "Pomorze"
Junior Mężczyźni -68 kg	4	Krakowski Kamil	UKS Dragon Długie Stare
Junior Mężczyźni -68 kg	5	Masłowski Michał	AZS-UWM Olsztyn
Junior Mężczyźni -68 kg	5	Kamiński Bartosz	UKS G8 Bielany
Junior Mężczyźni 73 i 78 kg	1	Kołodziejczyk Kamil	AZS AWF Warszawa
Junior Mężczyźni 73 i 78 kg	2	Muraszko Piotr	OŚ AZS OLSZTYN
Junior Mężczyźni 73 i 78 kg	3	Zabłudowski Robert	UKS SPARTAKUS
Senior Kobiety -49 kg	1	Wicik Klaudia	AZS-UWM Olsztyn
Senior Kobiety -49 kg	2	Przewłocka Beata	AZS-UWM Olsztyn
Senior Kobiety -49 kg	3	Moško Karolina	KKT Bałtyk Koszalin
Senior Kobiety -49 kg	3	Rydlowska Angelika	AZS OŚ Poznań
Senior Kobiety -49 kg	5	Wojtasińska Monika	MUKS "Piętnastka"
Senior Kobiety -49 kg	5	Plona Katarzyna	KS Hwarang Pisz
Senior Kobiety -49 kg	5	Wilińska Izabela	ULKS Borne Sulinowo
Senior Kobiety -49 kg	5	Wiśniewska Marta	ULKS Borne Sulinowo
Senior Kobiety -49 kg	9	Urban Agata	AZS AWF Warszawa
Senior Kobiety -57 kg	1	Sadowska Luiza	K.S. Rapid RMI FM
Senior Kobiety -57 kg	2	Ćwiakowska Agata	ULKSW "Pomorze"
Senior Kobiety -57 kg	3	Banachowska Martyna	AZS OŚ Poznań
Senior Kobiety -57 kg	3	Marton Karolina	Niezrzeszony
Senior Kobiety -57 kg	5	Bełdowicz Katarzyna	UKS SPARTAKUS
Senior Kobiety -57 kg	5	Trojanowska Agnieszka	SKS Atlas
Senior Kobiety -57 kg	5	Lipińska Urszula	UKS ZS Bełżyce
Senior Kobiety -57 kg	5	Gołębiowska Agata	UKS ZS Bełżyce
Senior Kobiety -57 kg	9	Agnieszka Sikora	Cheol In
Senior Kobiety -67 kg	1	Rybarczyk Natalia	UKS Sokół Kościan
Senior Kobiety -67 kg	2	Marton Carmen	Niezrzeszony
Senior Kobiety -67 kg	3	Rapita Anna	AZS AWF Warszawa
Senior Kobiety -67 kg	3	Wyrzykowska Daria	ULKS Borne Sulinowo
Senior Kobiety -67 kg	5	Rygielska Martyna	AZS-UWM Olsztyn
Senior Kobiety -67 kg	5	Malek Paulina	UKS ZS Bełżyce
Senior Kobiety -67 kg	5	Łukaszewska Ewa	AZS-UWM Olsztyn

Ogólnopolski Turniej Klasyfikacyjny

17 wrzesień 2006 Ciechanów

KATEGORIA	Miejsce	Nazwisko Imię	Klub
Junior Kobiety -44 kg	1	Rapita Aleksandra	KS TKD Giżycko
Senior Kobiety 67+ kg	1	Kalinowska Katarzyna	AZS-UWM Olsztyn
Senior Kobiety 67+ kg	2	Kosiorek Iwona	UKS Arcus Krynica
Senior Kobiety 67+ kg	3	Basiewicz Magdalena	AZS OŚ Gdańsk
Senior Kobiety 67+ kg	3	Małyszek Mariola	UKS ZS Bełżyce
Senior Kobiety 67+ kg	5	Agnieszka Frąszczak	Czerwony Smok
Senior Kobiety 67+ kg	5	Chudy Marta	ULKSW "Pomorze"
Senior Kobiety 67+ kg	5	Skwarek Natalia	Czerwony Smok
Senior Mężczyźni -58 kg	1	Walkowiak Łukasz	AZS OŚ Poznań
Senior Mężczyźni -58 kg	2	Górski Michał	AZS AWF Warszawa
Senior Mężczyźni -58 kg	3	Włodarczyk Karol	ULK S Borne Sulinowo
Senior Mężczyźni -58 kg	4	Gardias Patryk	UKS "Andros" Puławy
Senior Mężczyźni -68 kg	1	Hyży Krzysztof	AZS OŚ Poznań
Senior Mężczyźni -68 kg	2	Scheffler Łukasz	AZS OŚ Poznań
Senior Mężczyźni -68 kg	3	Sońdka Michał	AZS AWF Warszawa
Senior Mężczyźni -68 kg	3	Gaik Kacper	WLKS Kmicic
Senior Mężczyźni -68 kg	5	Gryszówka Grzegorz	MUKS "Piętnastka"
Senior Mężczyźni -68 kg	5	Gaik Bartłomiej	WLKS Kmicic
Senior Mężczyźni -68 kg	5	Lasek Mateusz	AZS-UWM Olsztyn
Senior Mężczyźni -68 kg	5	Benedict Łukasz	AZS-UWM Olsztyn
Senior Mężczyźni -68 kg	9	Margalski Tomasz	TKKF PROMYK CIECHANÓW
Senior Mężczyźni -68 kg	9	Mąkowski Tomasz	TKKF PROMYK CIECHANÓW
Senior Mężczyźni -68 kg	9	Drażyk Jarosław	UKS ZS Bełżyce
Senior Mężczyźni -68 kg	9	Wieczorek Wojciech	UKS ZS Bełżyce
Senior Mężczyźni -68 kg	9	Markowski Dawid	ULK S Borne Sulinowo
Senior Mężczyźni -80 kg	1	Śmigaj Łukasz	UKS Taekwondo Środa Wlkp.
Senior Mężczyźni -80 kg	2	Jarzyński Jacek	AZS OŚ Gdańsk
Senior Mężczyźni -80 kg	3	Bartosz Lewandowski	Czerwony Smok
Senior Mężczyźni -80 kg	3	Zabłocki Marcin	Czerwony Smok
Senior Mężczyźni -80 kg	5	Lisowski Radosław	TKKF PROMYK CIECHANÓW
Senior Mężczyźni -80 kg	5	Rychlik Aleksander	AZS-UWM Olsztyn
Senior Mężczyźni -80 kg	5	Brzozowski Maciej	AZS OŚ Gdańsk
Senior Mężczyźni -80 kg	5	Derbich Janusz	AZS AWF Warszawa
Senior Mężczyźni -80 kg	9	Ludomir Mossakowski	Cheol In
Senior Mężczyźni -80 kg	9	Paziński Piotr	AZS AWF Warszawa
Senior Mężczyźni -80 kg	9	Ostrowski Michał	SKS Atlas
Senior Mężczyźni -80 kg	9	Baydak Rafał	WLKS Kmicic
Senior Mężczyźni -80 kg	9	Murawka Adrian	AZS AWF Warszawa
Senior Mężczyźni 80+ kg	1	Franz Karol	AZS AWF Poznań
Senior Mężczyźni 80+ kg	2	Rustam Iritow Lie	Cheol In
Senior Mężczyźni 80+ kg	3	Robak Łukasz	AZS-UWM Olsztyn
Senior Mężczyźni 80+ kg	3	Maciej Piwowarski	Cheol In
Senior Mężczyźni 80+ kg	5	Podgórski Mariusz	TKKF PROMYK CIECHANÓW
Senior Mężczyźni 80+ kg	5	Nicholson Benn	Niezrzeszony
Senior Mężczyźni 80+ kg	5	Witczak Piotr	AZS ŁÓDŹ
Senior Mężczyźni 80+ kg	5	Filowiat Grzegorz	ULK S Borne Sulinowo

Ogólnopolski Turniej Klasyfikacyjny

Opracował: Michał Poniewierski

17 wrzesień 2006 Ciechanów

Junior Kobiety -44 kg

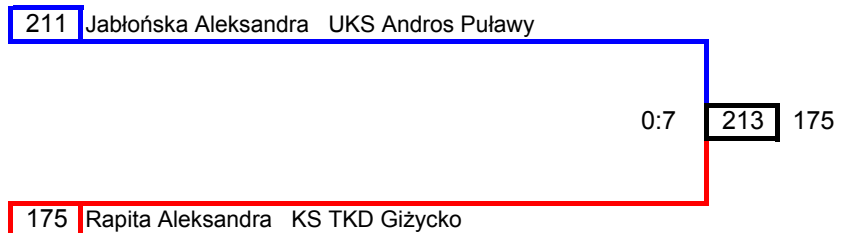
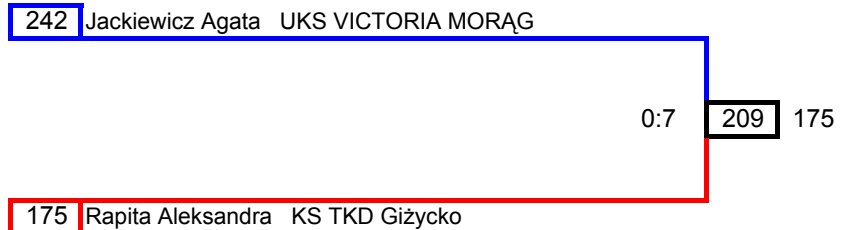
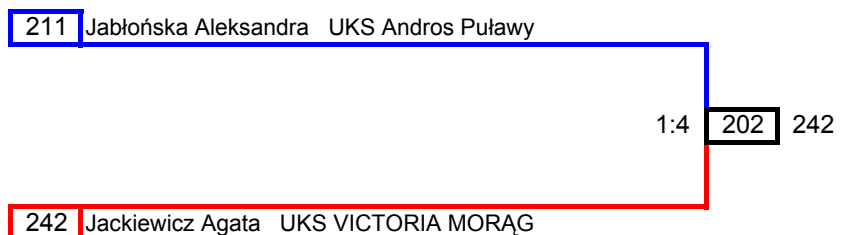

Ogólnopolski Turniej Klasyfikacyjny

Opracował: Michał Poniewierski

17 wrzesień 2006 Ciechanów

Junior Kobiety -49 kg

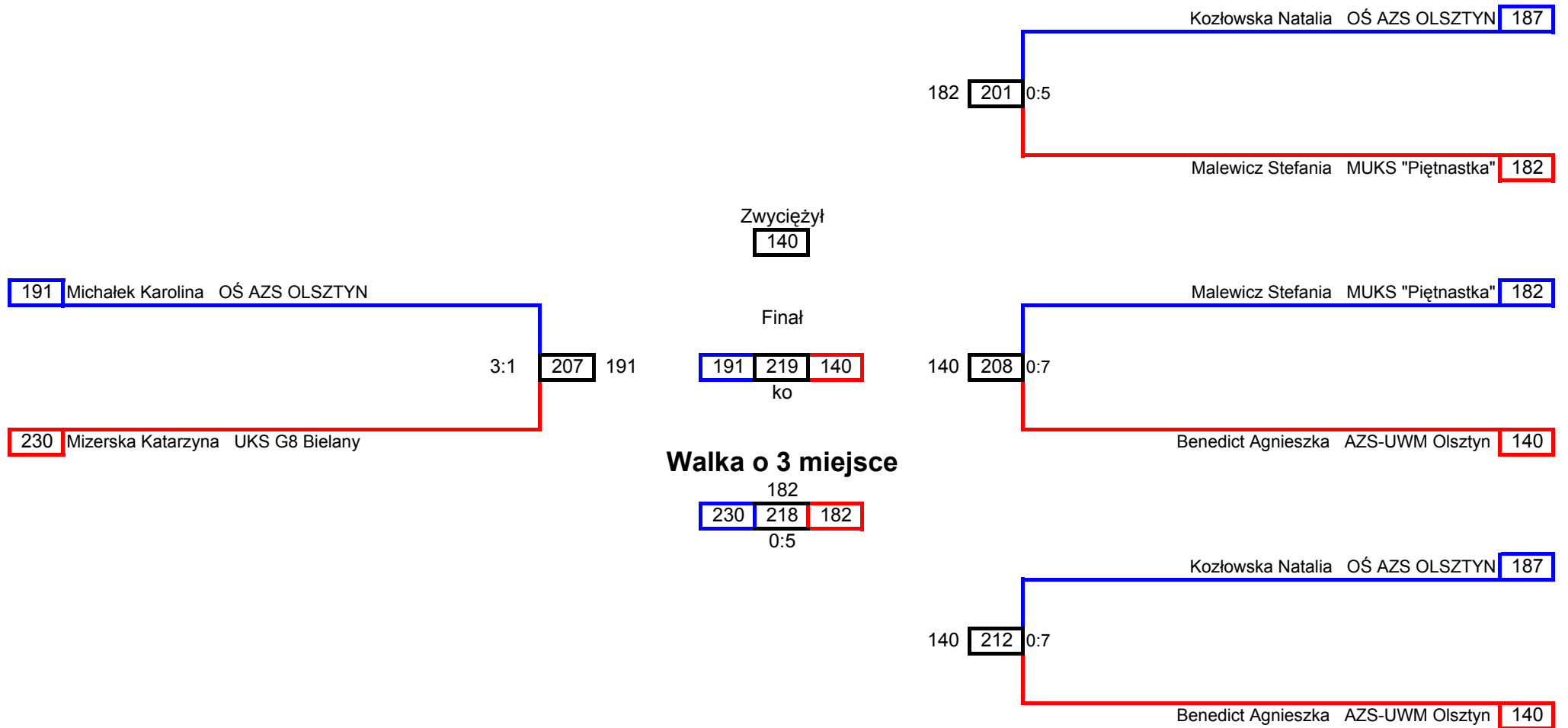

Ogólnopolski Turniej Klasyfikacyjny

Opracował: Michał Poniewierski

17 wrzesień 2006 Ciechanów

Junior Kobiety -52 kg

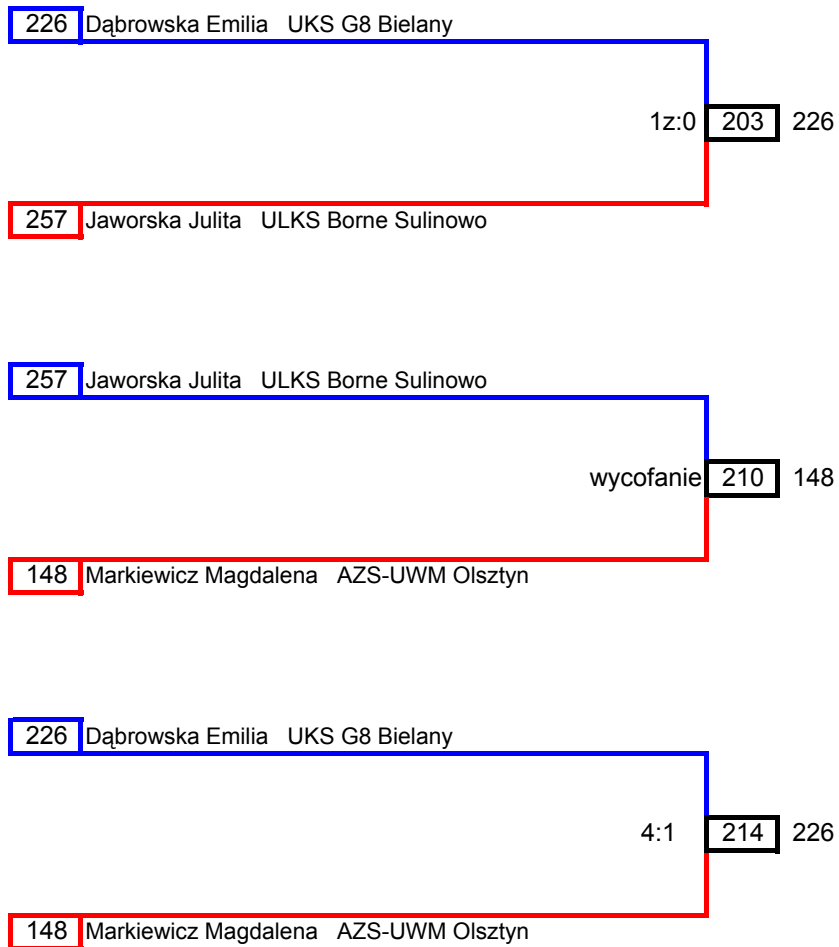

Ogólnopolski Turniej Klasyfikacyjny

Opracował: Michał Poniewierski

17 wrzesień 2006 Ciechanów

Junior Kobiety -55 kg

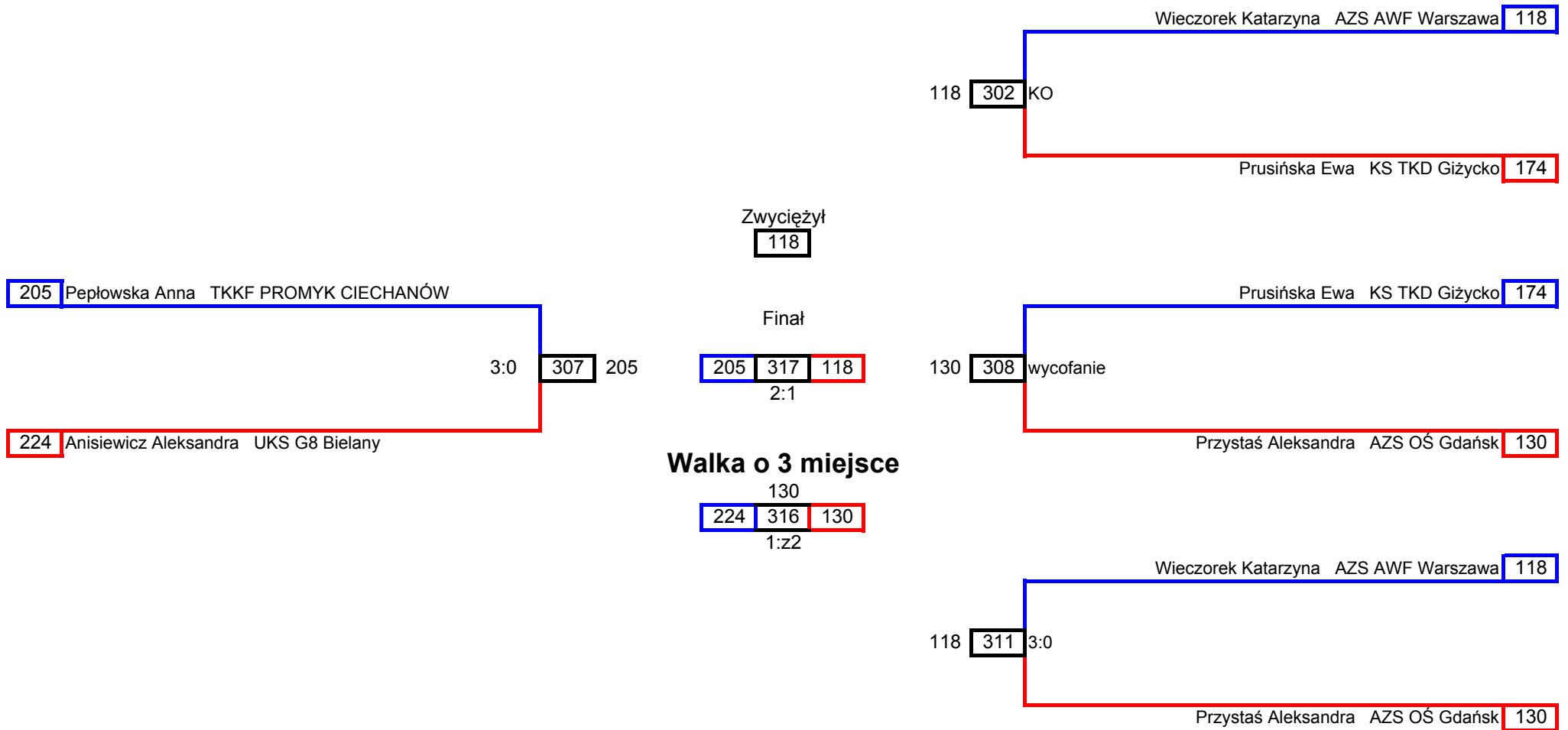

Ogólnopolski Turniej Klasyfikacyjny

Opracował: Michał Poniewierski

17 wrzesień 2006 Ciechanów

Junior Mężczyźni -59 kg

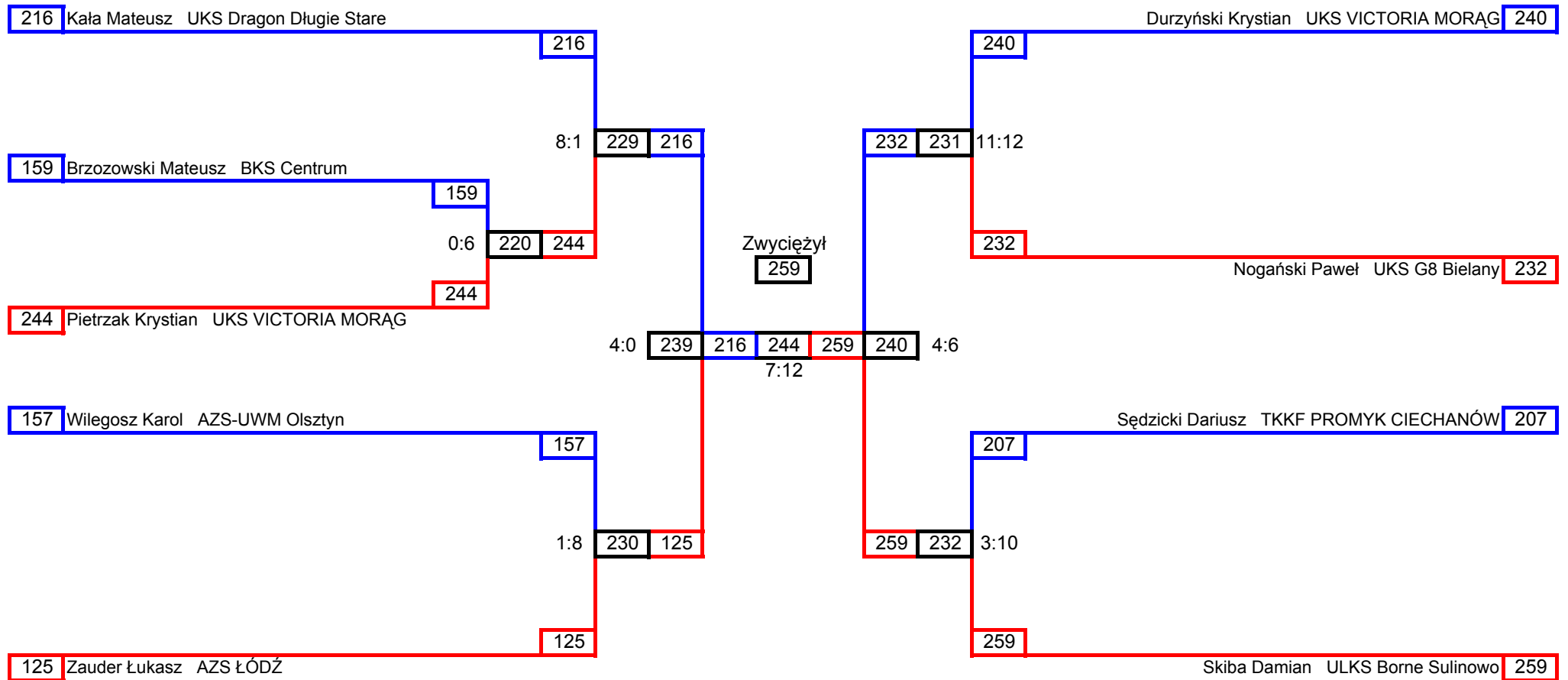

Ogólnopolski Turniej Klasyfikacyjny

Opracował: Michał Poniewierski

17 wrzesień 2006 Ciechanów

Junior Kobiety -63 kg

Zwyciężył

176

227 Duda Beata UKS G8 Bielany

227 309 176

Prusaczyk Klaudia MLKS "WIKINGOWIE" Pisz 176

-1:2

Ogólnopolski Turniej Klasyfikacyjny

Opracował: Michał Poniewierski

17 wrzesień 2006 Ciechanów

Junior Kobiety 68 z 68+ kg

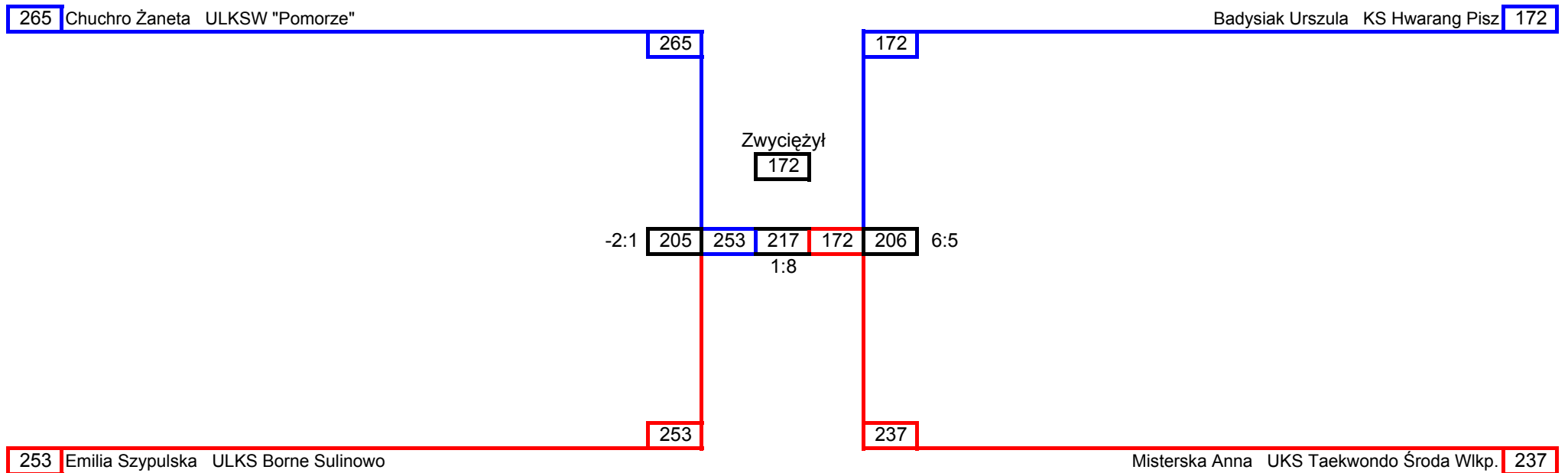

Walka o 3 miejsce

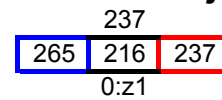

Ogólnopolski Turniej Klasyfikacyjny

Opracował: Michał Poniewierski

17 wrzesień 2006 Ciechanów

Junior Mężczyźni -45 kg

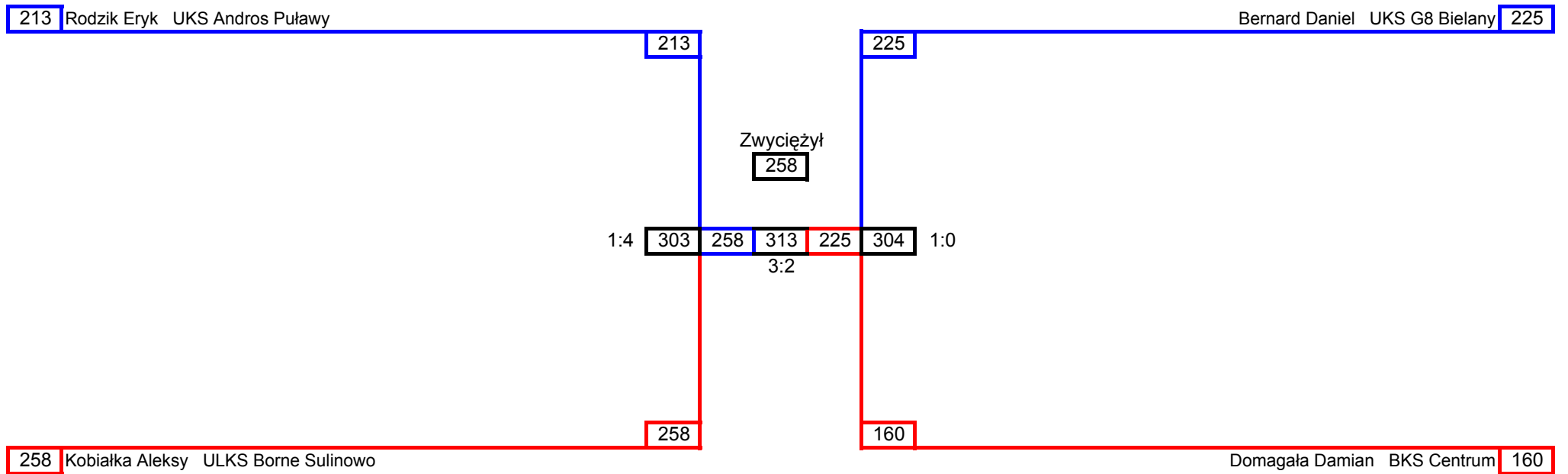

Walka o 3 miejsce

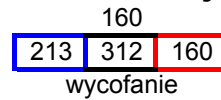

Ogólnopolski Turniej Klasyfikacyjny

Opracował: Michał Poniewierski

17 wrzesień 2006 Ciechanów

Junior Mężczyźni -48 kg

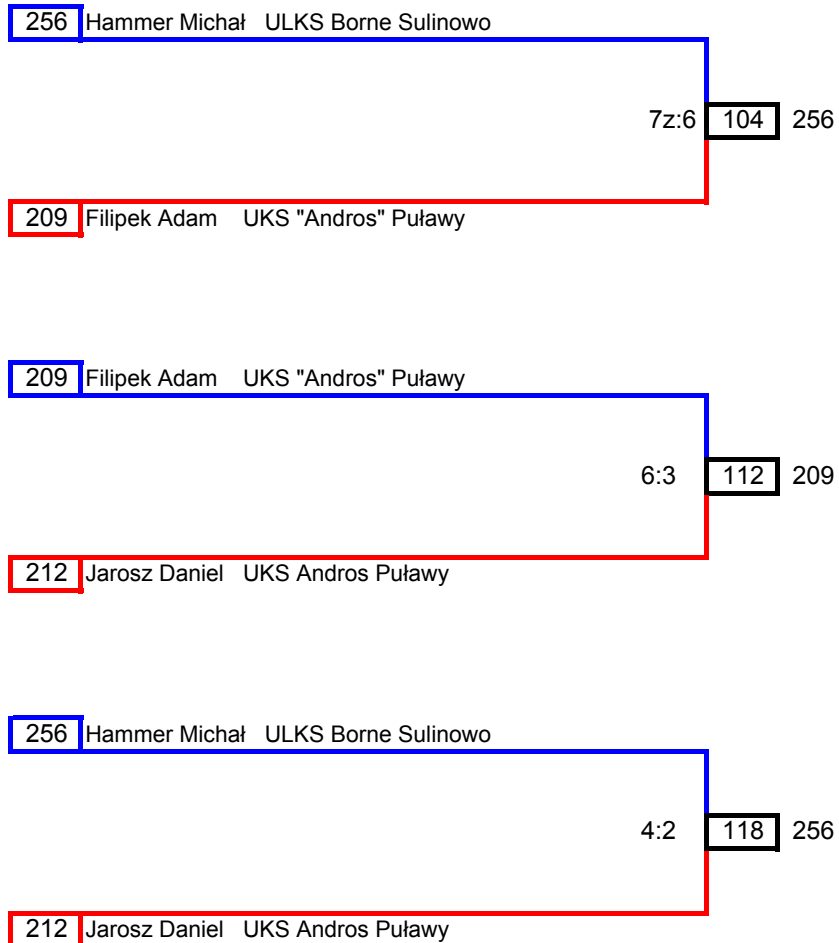

Ogólnopolski Turniej Klasyfikacyjny

Opracował: Michał Poniewierski

17 wrzesień 2006 Ciechanów

Junior Mężczyźni -51 kg

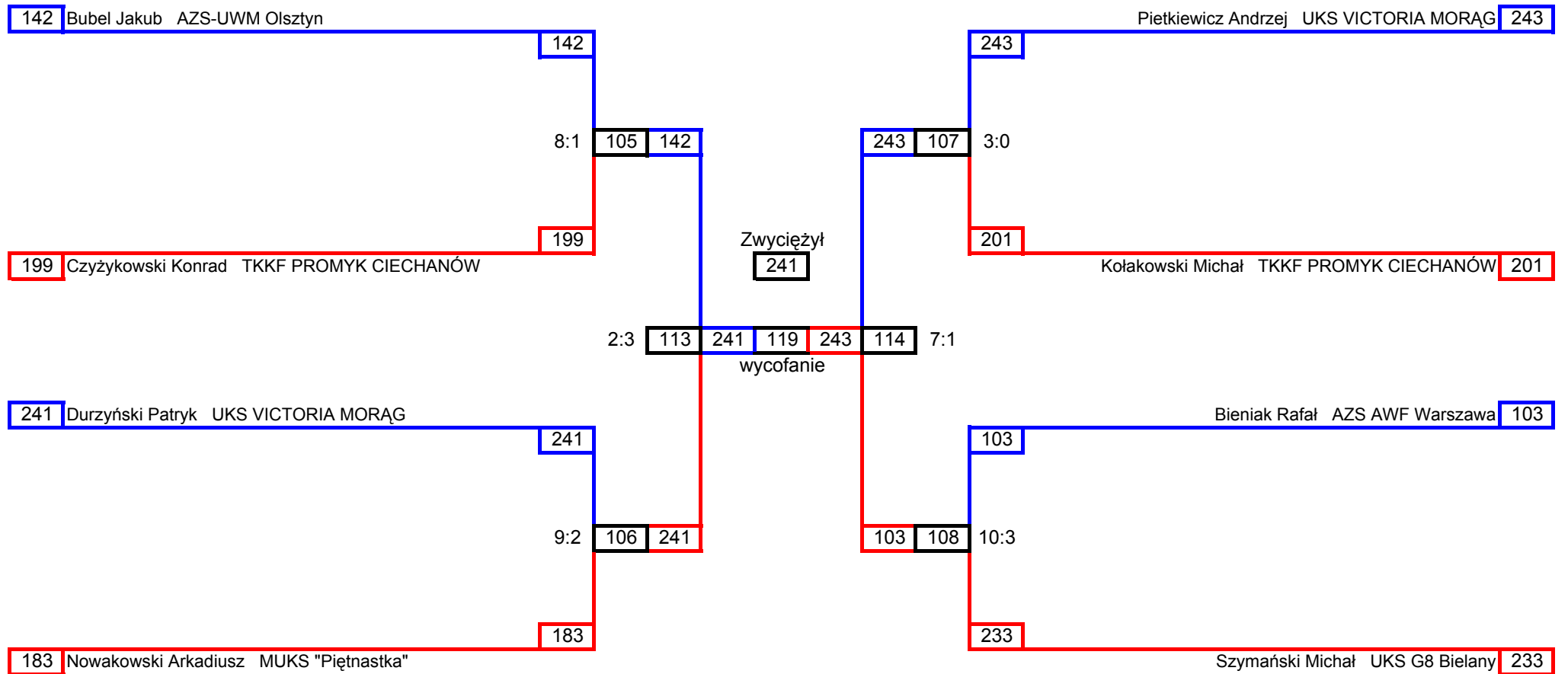

Ogólnopolski Turniej Klasyfikacyjny

Opracował: Michał Poniewierski

17 wrzesień 2006 Ciechanów

Junior Mężczyźni -55 kg

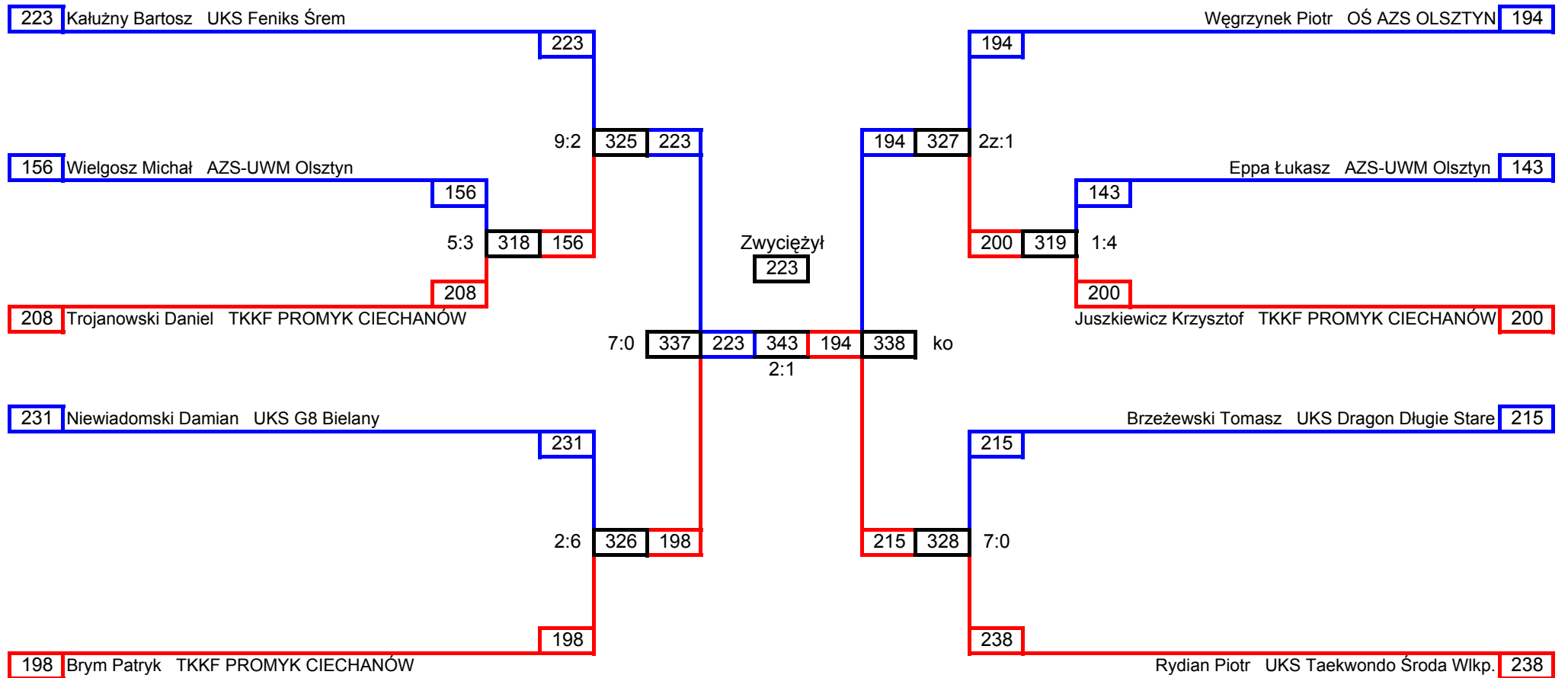

Ogólnopolski Turniej Klasyfikacyjny

Opracował: Michał Poniewierski

17 wrzesień 2006 Ciechanów

Junior Mężczyźni -59 kg

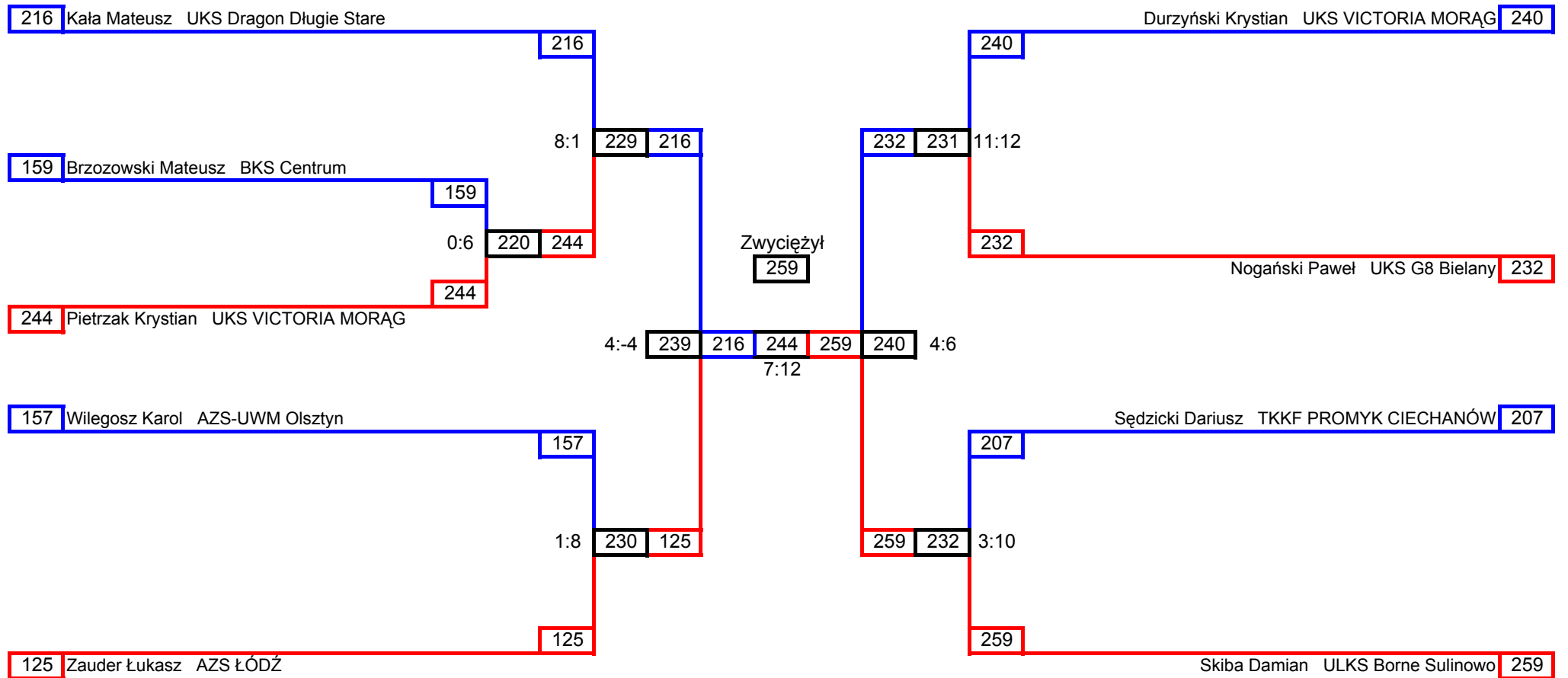

Ogólnopolski Turniej Klasyfikacyjny

Opracował: Michał Poniewierski

17 wrzesień 2006 Ciechanów

Junior Mężczyźni -63 kg

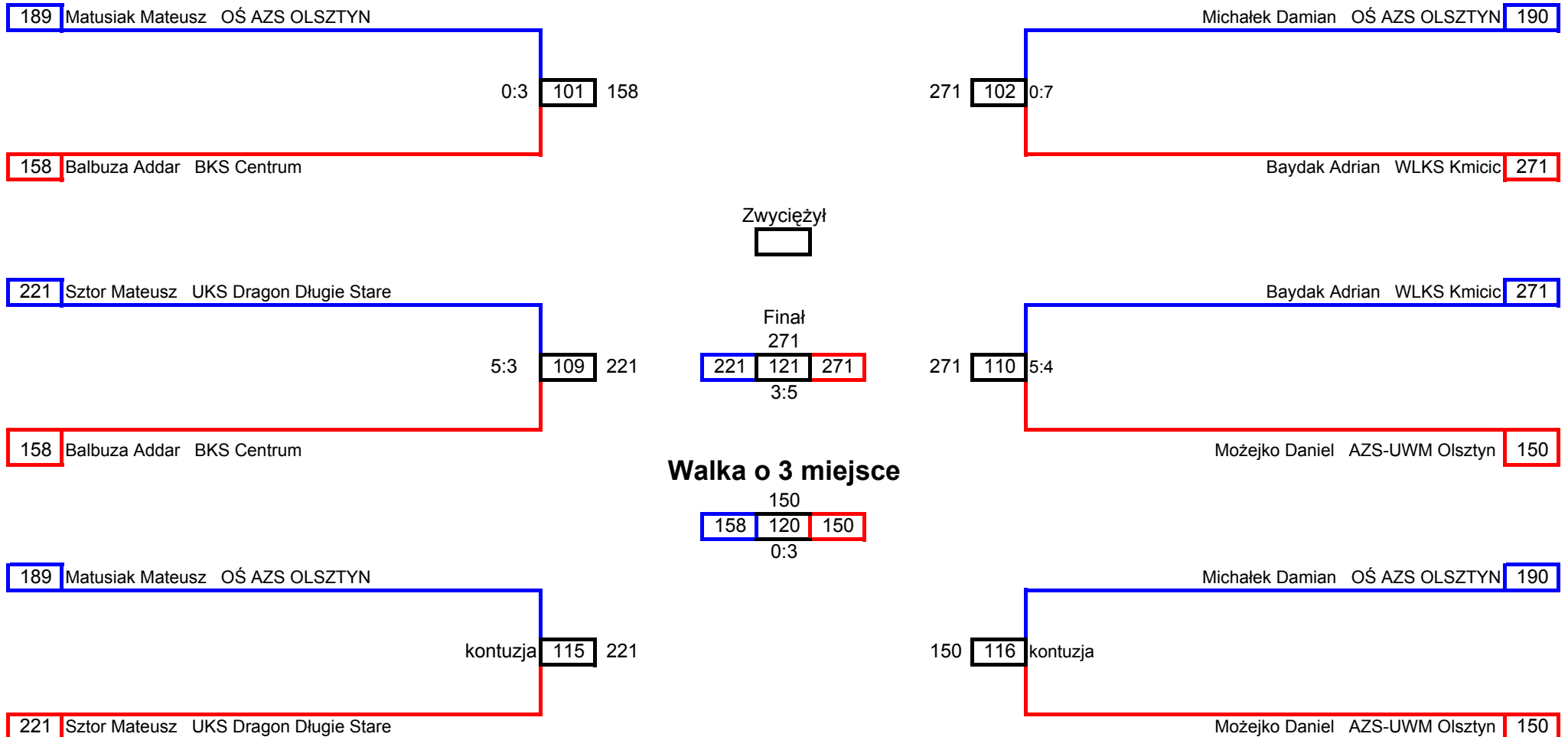

Ogólnopolski Turniej Klasyfikacyjny

Opracował: Michał Poniewierski

17 wrzesień 2006 Ciechanów

Junior Mężczyźni -68 kg

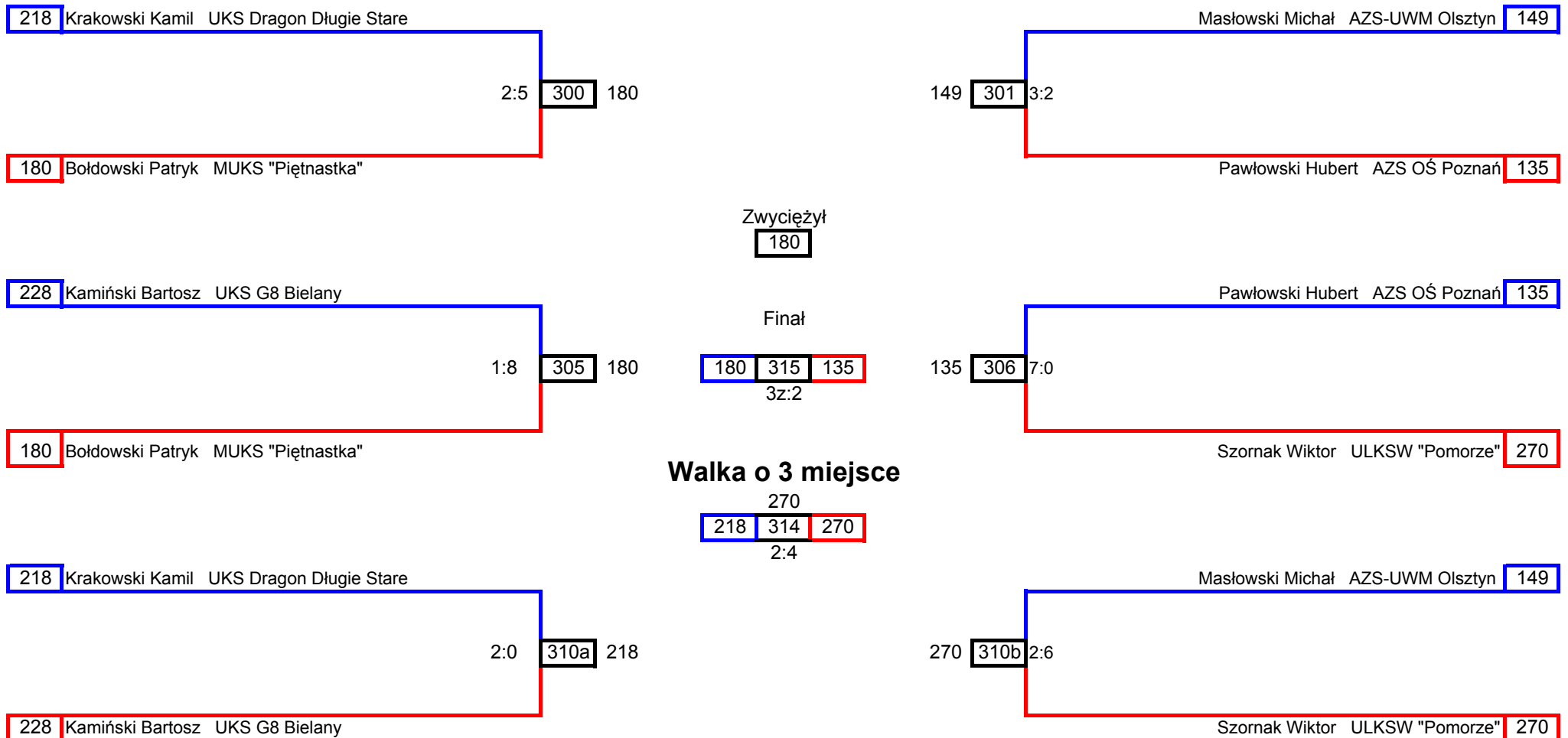

Ogólnopolski Turniej Klasyfikacyjny

Opracował: Michał Poniewierski

17 wrzesień 2006 Ciechanów

Junior Mężczyźni 73 i 78 kg

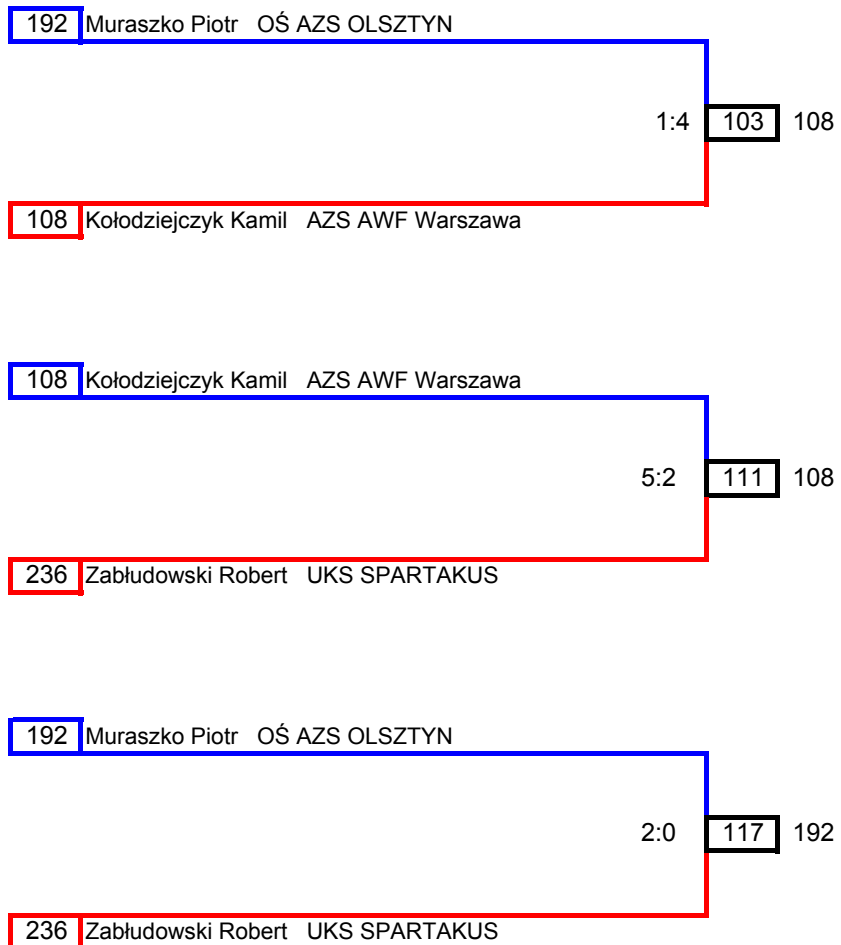

Ogólnopolski Turniej Klasyfikacyjny

Opracował: Michał Poniewierski

17 wrzesień 2006 Ciechanów

Senior Kobiety -49 kg

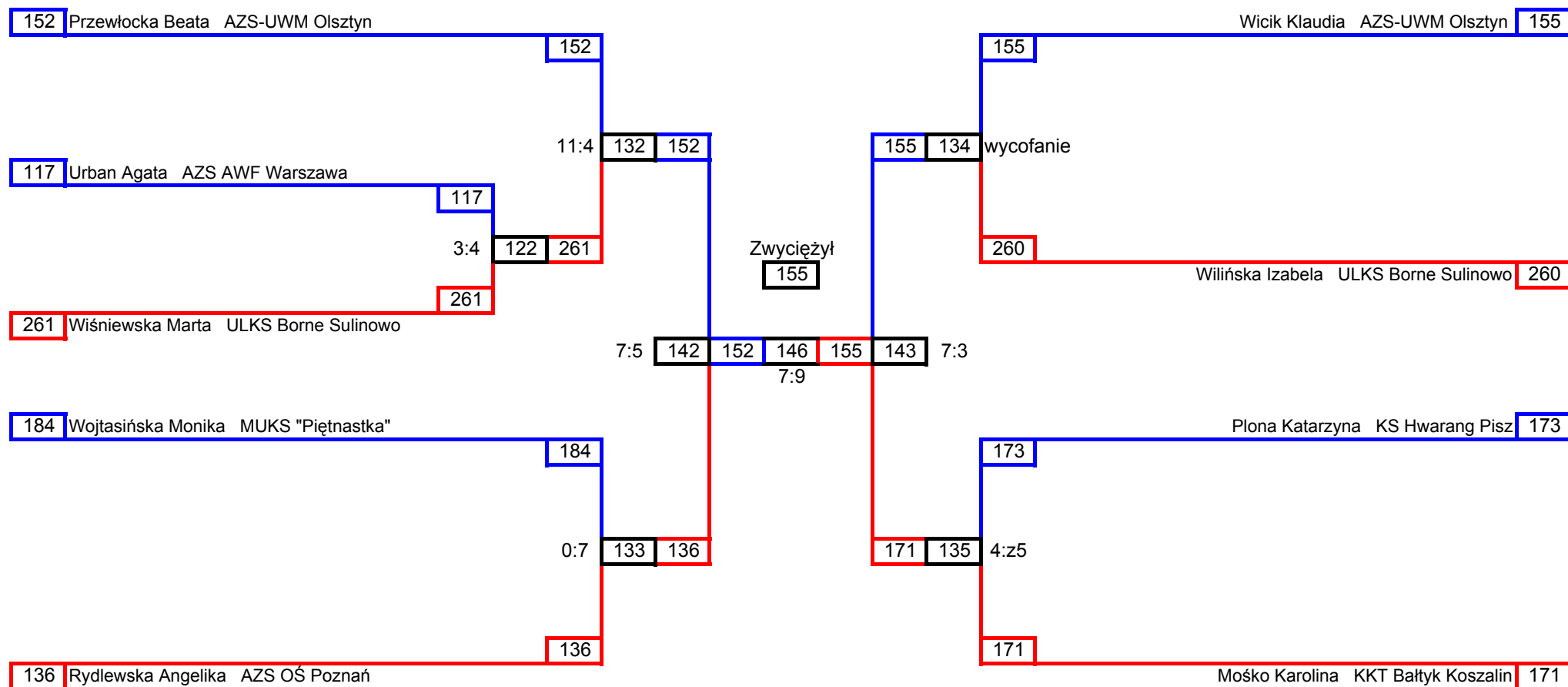

Ogólnopolski Turniej Klasyfikacyjny

Opracował: Michał Poniewierski

17 wrzesień 2006 Ciechanów

Senior Kobiety -57 kg

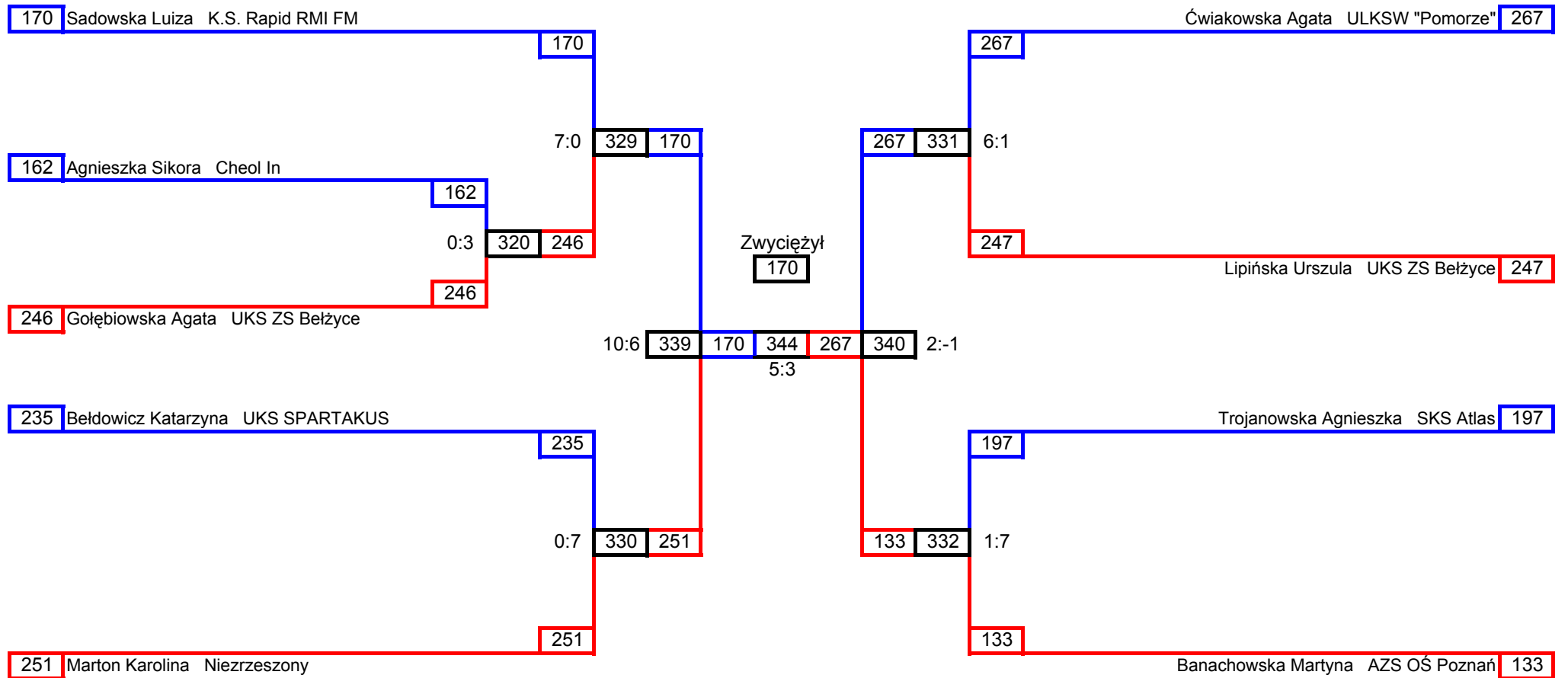

Ogólnopolski Turniej Klasyfikacyjny

Opracował: Michał Poniewierski

17 wrzesień 2006 Ciechanów

Senior Kobiety -67 kg

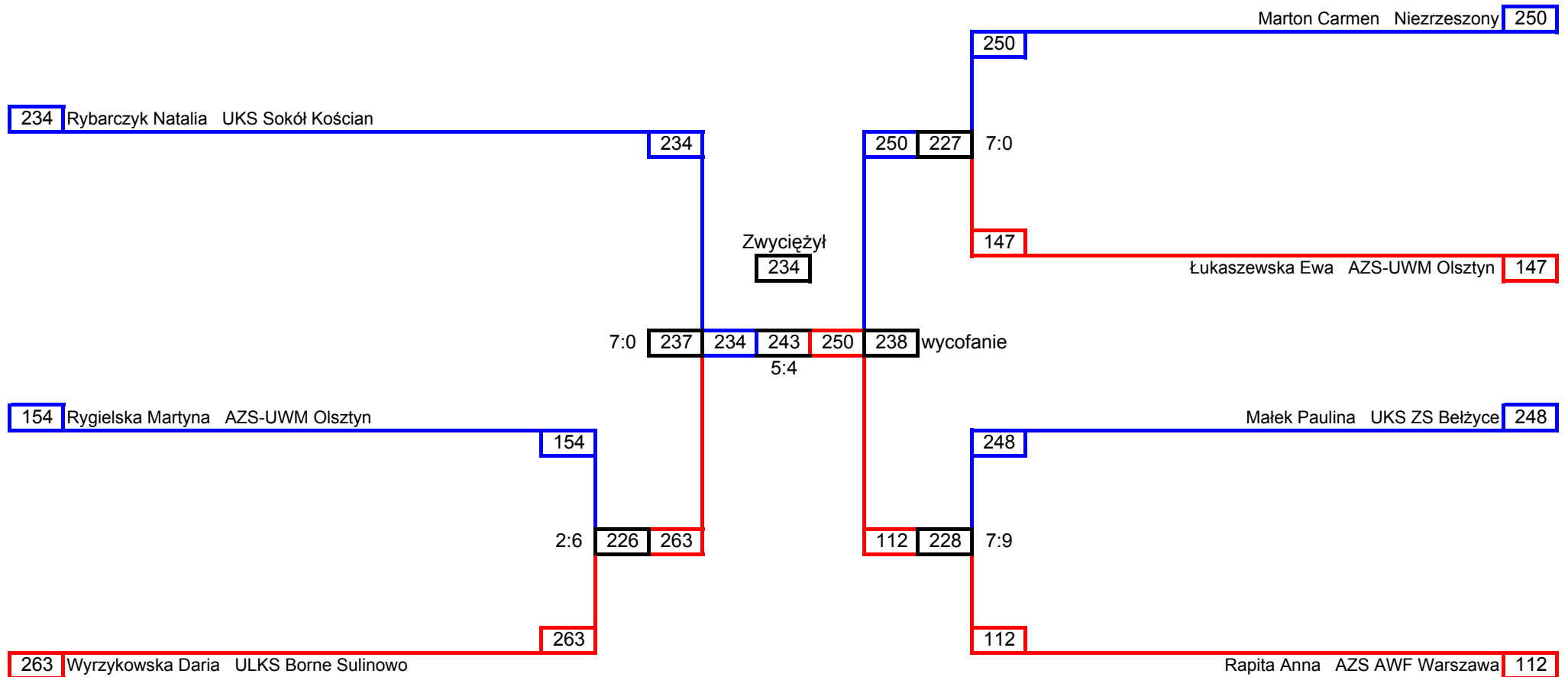

Ogólnopolski Turniej Klasyfikacyjny

Opracował: Michał Poniewierski

17 wrzesień 2006 Ciechanów

Senior Mężczyźni 80+ kg

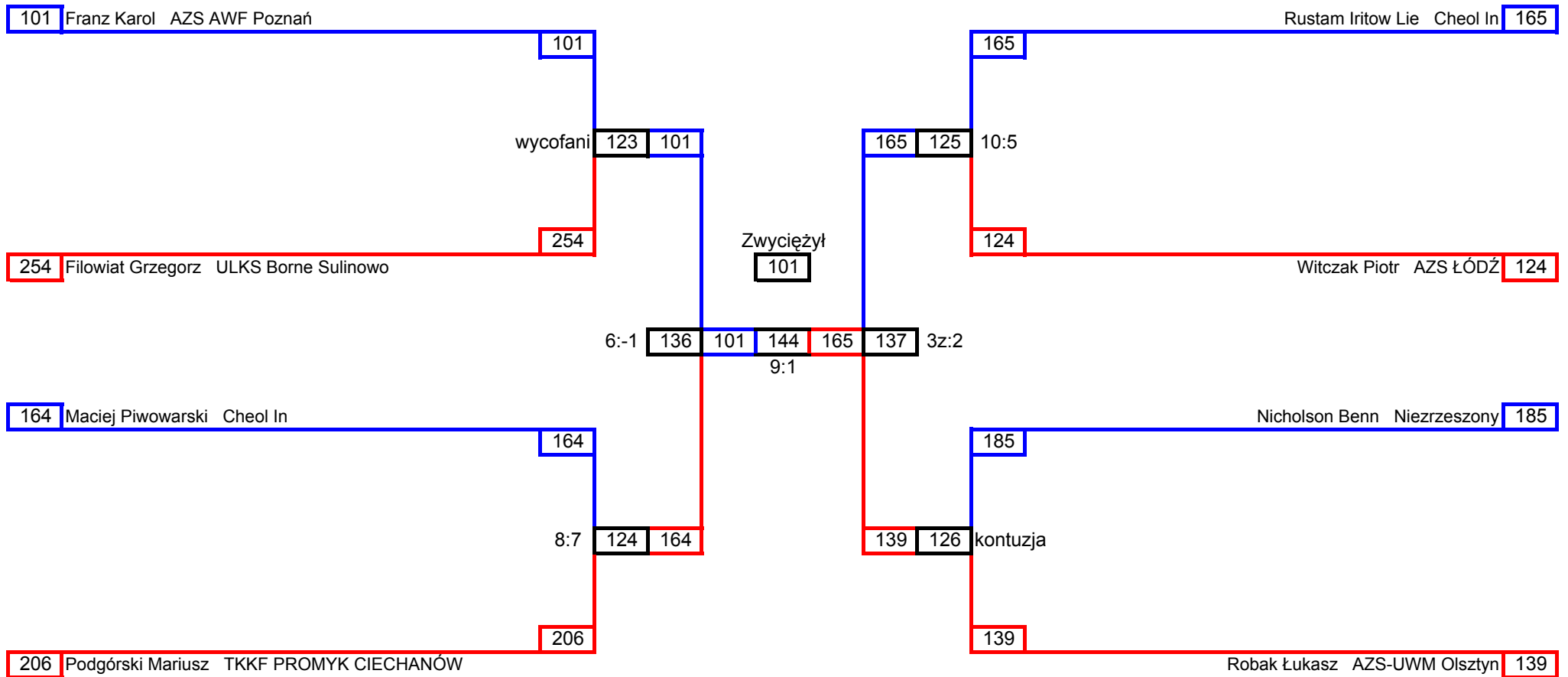

Ogólnopolski Turniej Klasyfikacyjny

Opracował: Michał Poniewierski

17 wrzesień 2006 Ciechanów

Senior Mężczyźni -58 kg

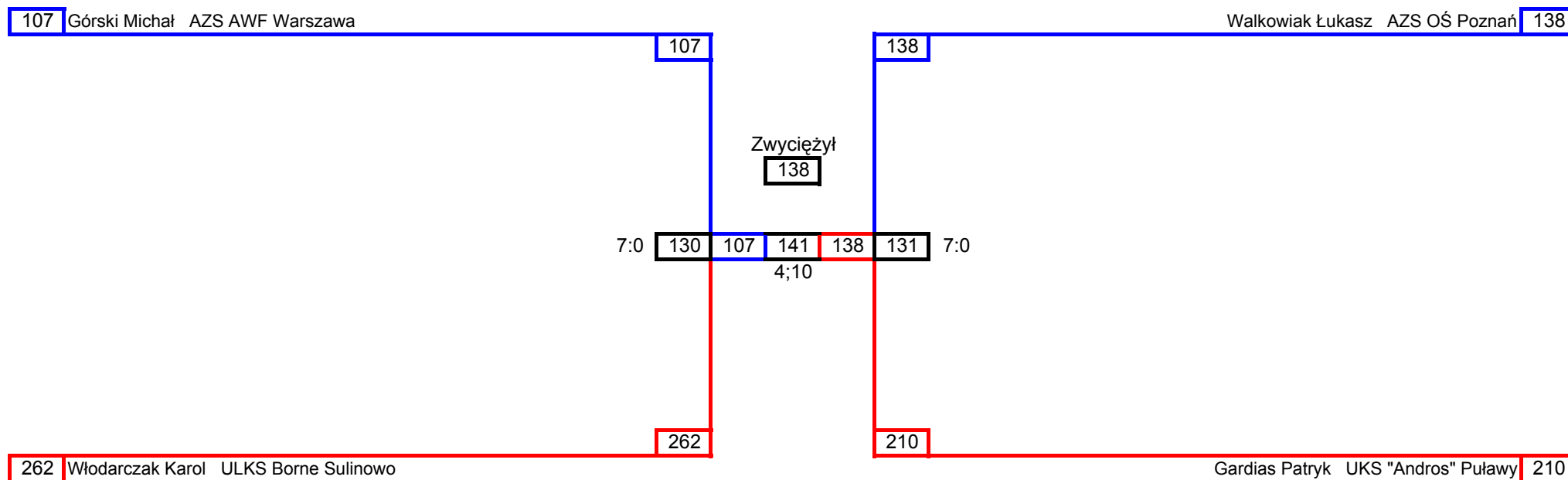

Walka o 3 miejsce

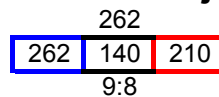

Ogólnopolski Turniej Klasyfikacyjny

Opracował: Michał Poniewierski

17 wrzesień 2006 Ciechanów

Senior Mężczyźni -80 kg

